



Mechanisierte Holzernte 2018

JOCHEN WEBER

Geschäftsführer bei KOX



Lieber KOX Kunde,

Top-Leistung, Qualität und Zuverlässigkeit zu fairen Preisen - Profitieren Sie bei Ihrer mechanisierten Holzernte und Waldarbeit von der ausgesuchten KOX Vielfalt. Als Ihr Partner im Forst haben wir unser Spezia sortiment auch in diesem Jahr um einige technische Neuerungen erweitert. Es ist unser Anliegen, Ihnen die herausfordernde Arbeit im Forst einfacher, sicherer, umweltfreundlicher und nicht zuletzt auch profitabler zu machen. Deshalb stehen wir Ihnen mit vielen leistungsstarken und verbesserten Geräten zur Seite.

Mit Neuheiten wie den 19 HX Sägeketten von OREGON sparen Sie nicht nur Zeit. Sie erzielen durch schnellere und gleichmäßigere Schnitte bei allen Holzarten auch ein sichtbar besseres Arbeitsergebnis. Mit der mato Akku Fettpresse Accu Greaser 18V mit starkem L-Ion Akku läuft alles wie geschmiert. Hochwertig und preisgünstig für ein besonders produktives Arbeiten unter allen Licht- und Wetterbedingungen sind die Scheinwerfer aus der Nordic Lights GO Serie. Und bei der leistungsstarken Arbeitskleidung von JOBMAN kommen neueste Technologien gleich hautnah zum Tragen.

Wir möchten Ihren Arbeitsalltag rat- und tatkräftig unterstützen. Deshalb sind unsere fachkundigen Mitarbeiter bei allen Fragen und Wünschen wie immer telefonisch für Sie erreichbar. Auch online sind wir für Sie da und freuen uns über den direkten Austausch mit Ihnen und das Teilen von Erfahrungen bei Facebook. Nutzen Sie außerdem unser Service-Angebot mit noch mehr praktischen Anwendungs-videos, Produkt-Informationen und Tipps rund um das Thema Waldarbeit in unserem Online-Shop www.kox.eu

Gutes Handwerk verdient eine gute Ausrüstung - In diesem Sinne wünschen wir Ihnen eine wohlbehaltene und erfolgreiche Forstsaison 2018.

Herzliche Grüße,

Ihr Jochen Weber und das KOX Team



AUSRÜSTUNG UND ZUBEHÖR FÜR MENSCH UND MASCHINE



OREGON

KXX

HULTDINS

BALTRATORS

IGGESUND FOREST

MARKUSSON

Indexator

TECHMAFLEX ASSEMBLY MACHINES

MenSe POWER AT WORK

Danfoss

NORDICLIGHTS

HELLA

BUCHER HYDRAULICS

Gripen of Sweden

Olofsfors

mato

Cranab

VERIGA

OFA

CLARK TRACKS
Hochleistung für eine maximale Langlebigkeit

So erreichen Sie uns:



KOX Bestell-Hotline:

Bei speziellen Fragen zu Harvester-Produkten können Sie sich gerne direkt an unser Harvester Service-Team wenden:

 **0711. 300 33-300**

Montag - Freitag von 7.30 bis 17.00 Uhr



KOX Adressen:

**Büro und Telefonservice
in Fellbach**

Blount GmbH
KOX - Partner im Forst

Lise-Meitner-Straße 4
70736 Fellbach

**Retourenzentrum
in Backnang**

Beim Erlenwäldchen 14/2
71522 Backnang

**Lagerverkauf
in Weinstadt-Endersbach**

Werkstraße 7
71384 Weinstadt-Endersbach

Mo – Fr: 8.00 – 18.00 Uhr
Sa: 9.00 – 12.30 Uhr

Sie können uns aber auch gerne per **Fax, Email**
oder **Facebook** kontaktieren:



ONLINE:
www.kox.eu



TELEFON-NR:
0711. 300 33-300



MOBIL:
kox.eu



MAIL:
info@kox-harvester.eu



FAX-NR:
0711. 300 33-399



über 50.000 Likes



FACEBOOK:
facebook.com/koxdirect



LAGERVERKAUF:
Weinstadt-Endersbach



YOUTUBE:
KOX PartnerimForst



Profi
TIPP

Wollen Sie regelmäßig über unser ANGEBOTE und unsere NEUHEITEN informiert werden?

Mit dem KOX Harvester Newsletter sind Sie immer auf dem neusten Stand.

Einfach zum kostenlosen KOX Harvester Newsletter anmelden und nichts mehr verpassen!



Jetzt Newsletter abonnieren unter
www.kox.eu/de/harvester

**RUND UM KOX**

Einblick und Adressen	4-6
Lagerverkauf	7

SERVICE:

Größentabellen	124
Ihr Einkauf ohne Risiko	125-126
KOX Fanartikel	127

**MECHANISIERTE HOLZERTE**

Führungsschienen	8-16
------------------	------

NEU:

OREGON SpeedMax™ XL Führungsschienen	10-11
Iggesund Blue Line Führungsschienen	16

Sägeketten	17-21
------------	-------

NEU:

OREGON Sägeketten 19 HX	17
-------------------------	----

Kettenräder	22
Schärfzubehör	22-23
Harvesteraggregat Zubehör	26-35
Greifer	36-44
Rotatoren und Pendel	45-53
Ladungssicherung	54-55
Seile	56-58
Seilzubehör	59-60
Rückeketten	61-62
Rückezubehör	63-64
Rundschlingen	65

NEU:

Schlauchpressen von Techmaflex	66-68
--------------------------------	-------

Hydraulik-Schlauch	69-73
Hydraulik-Armaturen	74-83

**WARTUNG UND ZUBEHÖR**

Öl und Farbe	84-85
Schmierstoffe	86-89

NEU:

mato® AccuGreaser- Kit	88
mato® safeLOCK Hydraulik-Sicherheits-Greifmundstück	89

Öl-Bindemittel	90
Werkzeuge	91-92
Lager- und Dieseltanks	93-94
Kleinteile	95-97
Scheinwerfer	98-104

NEU:

Nordic Lights GO Serie	101
------------------------	-----

Filter	108
Gleitschutzketten	106-111
Bänder	112-118

**BEKLEIDUNG UND SCHUTZ**

Schnittschutzkleidung	120-121
Arbeitsschutzkleidung	122-123



NEU



**DER NEUE LAGERVERKAUF
MIT DOPPELTER
AUSSTELLUNGSFLÄCHE**

EINBLICKE

Mehr Auswahl, Raum und Übersicht Der neue KOX Lagerverkauf

Mit erweitertem Sortiment starten wir unseren Lagerverkauf in Weinstadt-Endersbach ab dieser Saison auf mehr als 500 m² neu gestalteter Verkaufsfläche. Sie finden hier Schnittschutz- und Arbeitsbekleidung sowie Zubehör übersichtlich nach Bereichen und Marken sortiert zur Anprobe unter fachkundiger Beratung. Und natürlich zu unseren gewohnt günstigen Preisen. Um Ihre individuelle KOX Auswahl direkt vor Ort selbst zu testen, stehen viele Produkte und Größen für Sie bereit.

**Werkstraße 7 in 71384 Weinstadt-Endersbach
Öffnungszeiten KOX Lagerverkauf:**

**Mo–Fr: 8.00–18.00 Uhr
Sa: 9.00–12.30 Uhr**

Bitte beachten Sie, dass der Lagerverkauf an folgenden Tagen geschlossen bleibt: 31.03.2018 / 31.05.2018 / 01.11.18 / 24.12.18 / 31.12.18

OREGON® & KOX FÜHRUNGSSCHIENEN: WELTWEIT MEIST VERKAUFT!

Standard Anschluss 10 mm

Schienenschablone als Vorlage im Maßstab 1:1

Anschluss weit für Ritzel mit 13-14 Zähnen
z.B. KOX, 59642-4W, OREGON® 642HSFN104

Anschluss mittel für Ritzel mit 10-12 Zähnen
z.B. KOX 59642-4, OREGON® 642HSFL104

Anschluss schmal für Ritzel mit 9-10 Zähnen
z.B. KOX 59482-4, OREGON® 482HSFM104

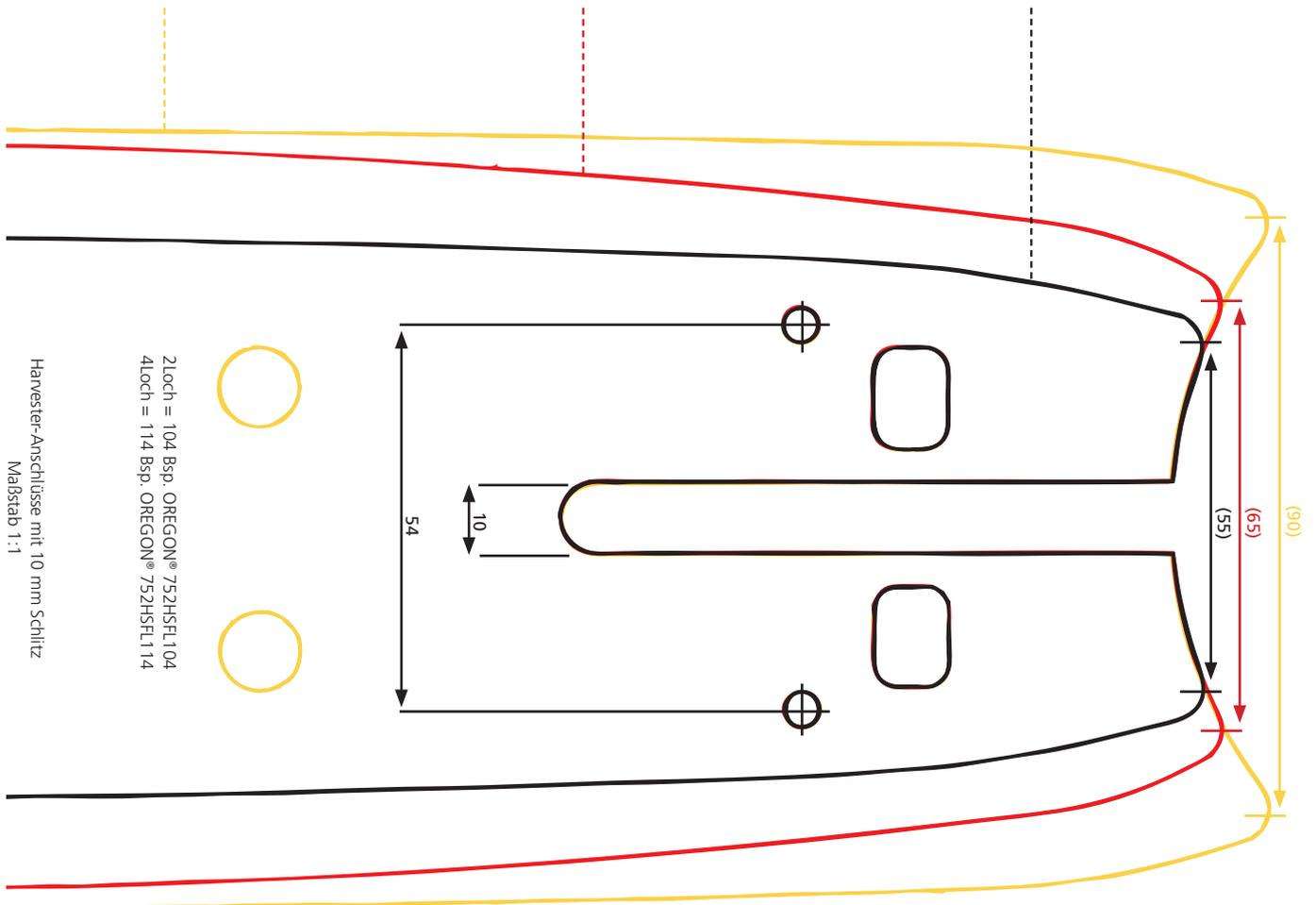

2Loch = 104 Bsp. OREGON® 752HSFL104
4Loch = 114 Bsp. OREGON® 752HSFL114

Harvester-Anschlüsse mit 10 mm Schlitz
Maßstab 1:1

OREGON® Jet-Fit

konstruiert für moderne Harvesterköpfe

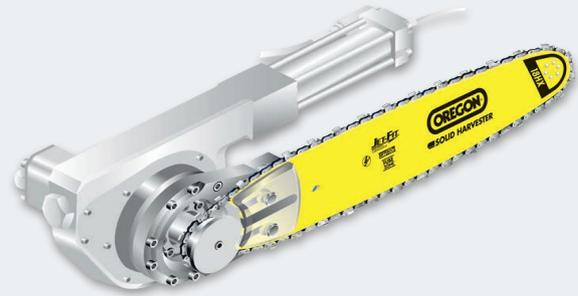

Jet Fit Anschluss 15 mm

Schienenschablone als Vorlage im Maßstab 1:1

Anschluss weit (D) für Ritzel mit 16-17 Zähnen z.B. KOX 59752-1D, Ponsse, OREGON® 752HSFD149
 Anschluss mittel (B) für Ritzel mit 14-16 Zähnen z.B. KOX 59752-1B, Valmet, OREGON® 752HSFB149
 Anschluss schmal (L) für Ritzel mit 11-13 Zähnen z.B. KOX, 59752-1L, John Deere, OREGON® 752HSFL149

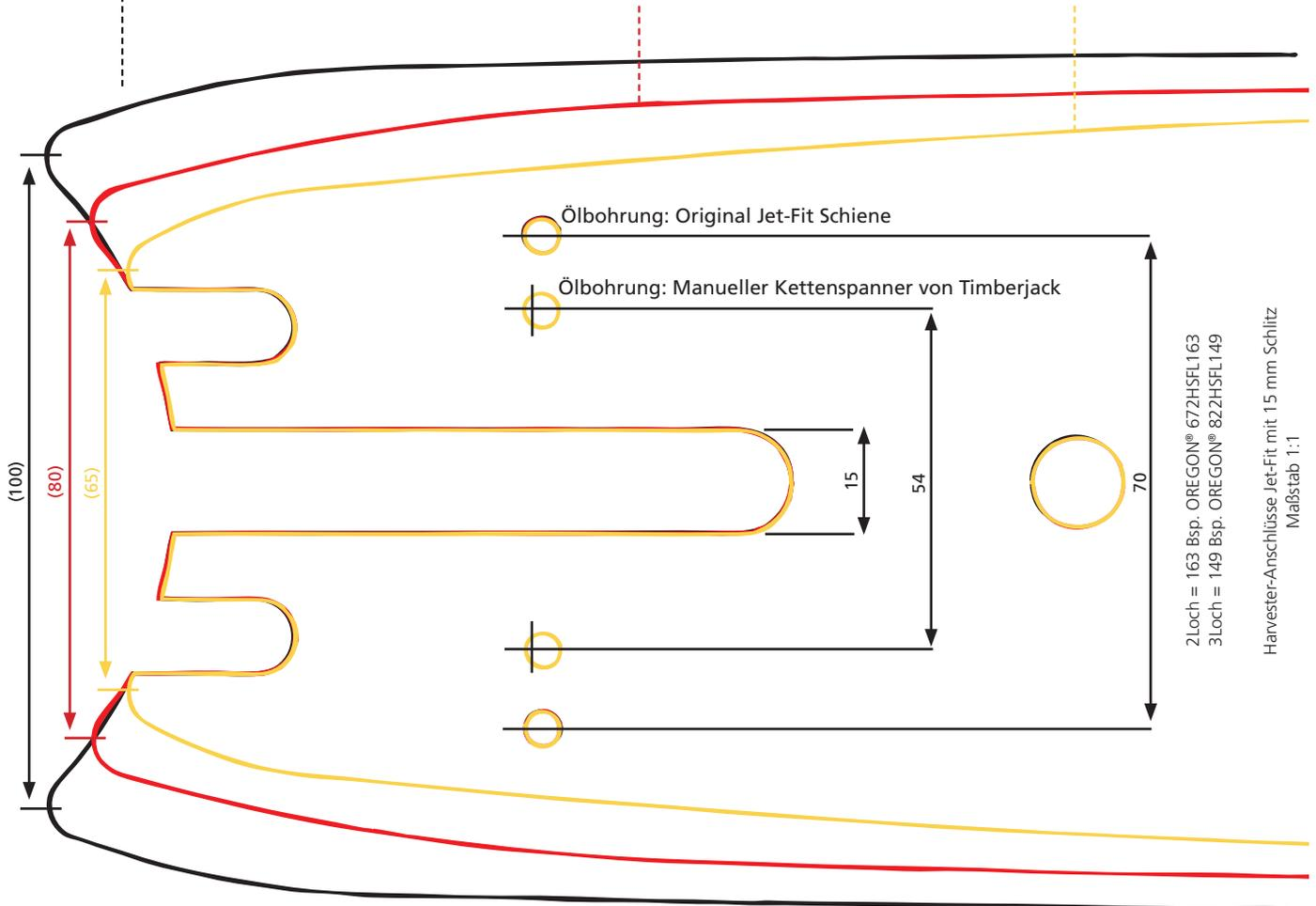

OREGON **404"**

Speed Max™ XL

14-Tooth RSN - 404 Harvester Guide Bars

Die härtesten Einsätze im Wald erfordern leistungsfähige Werkzeuge, die es ermöglichen unnötige Arbeitsabbrüche zu vermeiden. Die neuen OREGON® SpeedMax™ XL Harvesterschienen mit austauschbarer Schienenspitze sind gebaut um genau das zu erreichen. Durch die neue, breitere Form des Schienenkörpers wird das abspringen der Sägekette deutlich reduziert. Damit Sie länger in der Kabine bleiben und produktiver arbeiten können.

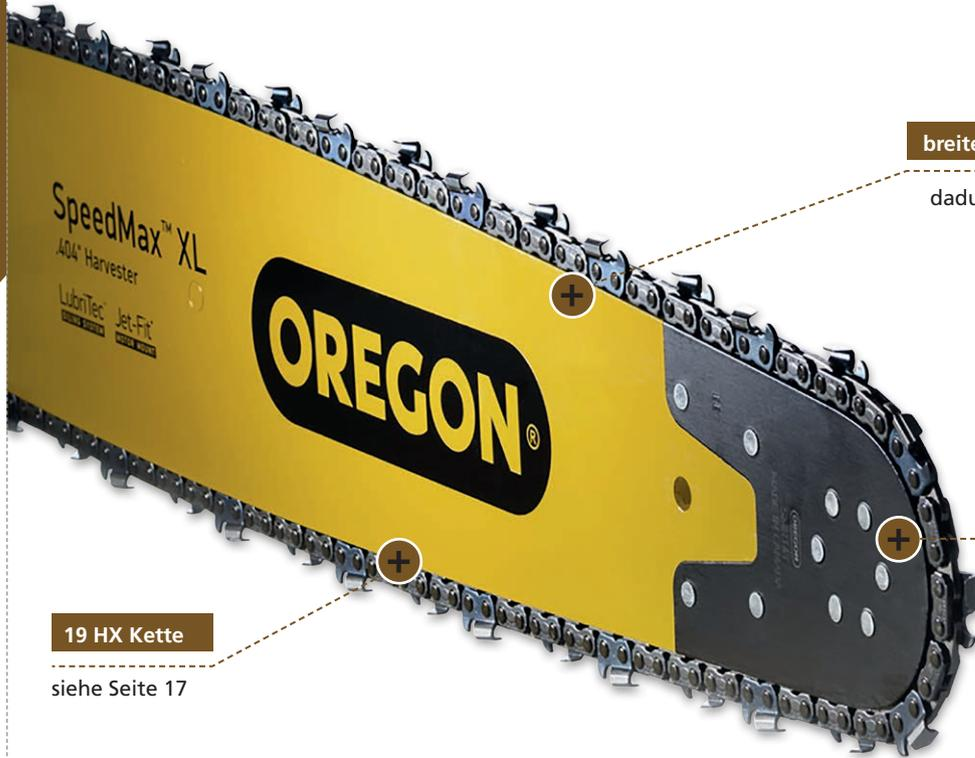
breiter Schienenkörper

dadurch Kettenabwürfe
deutlich reduziert

Umlenkstern größer

sorgt für Drehzahl-
Reduzierung

19 HX Kette

siehe Seite 17



Jet Fit



Standard

Jet Fit Anschluss 15 mm

Nutbreite: 2.0 mm
Teilung: 404"

Ritzel	Schienenlänge	Treibglieder	BEST-NR.	netto\St.	brutto\St.
11-13	60 cm	71	602SMRQ163	76,99	91,62
11-13	67,5 cm	79	672SMRQ163	79,36	94,44
11-13	75 cm	86	752SMRQ149	80,55	95,85
14-16	75 cm	88	752SMRR149	80,55	95,85
17-19	75 cm	91	752SMRS149	80,55	95,85
11-13	82,5 cm	93	822SMRQ149	84,10	100,08
14-16	82,5 cm	95	822SMRR149	84,10	100,08
17-19	82,5 cm	98	822SMRS149	84,10	100,08
11-13	90 cm	99	902SMRQ149	88,84	105,72
17-19	90 cm	105	902SMRS149	88,84	105,72

Standard Anschluss 10 mm

Nutbreite: 2.0 mm
Teilung: 404"

Ritzel	Schienenlänge	Treibglieder	BEST-NR.	netto\St.	brutto\St.
11-13	54 cm	64	542SMRQ104	75,81	90,21
11-13	59 cm	69	592SMRQ104	76,99	91,62
11-13	64 cm	73	642SMRQ104	78,18	93,03
11-13	64 cm	76	642SMRQ114	78,18	93,03
14-16	64 cm	77	642SMRR104	78,18	93,03
11-13	75 cm	85	752SMRQ104	80,55	95,85
11-13	75 cm	85	752SMRQ114	80,55	95,85
14-16	75 cm	88	752SMRR104	80,55	95,85
14-16	75 cm	85	752SMRR114	80,55	95,85
11-13	80 cm	92	802SMRQ104	82,92	98,67
11-13	80 cm	90	802SMRQ114	82,92	98,67
14-16	80 cm	93	802SMRR114	82,92	98,67
11-13	90 cm	99	902SMRQ114	88,84	105,72
11-13	100 cm	108	002SMRQ114	91,21	108,54

Austauschbare Schienenspitze

Die neu entwickelte Schienenspitze gewährleistet außergewöhnliche Zuverlässigkeit und Haltbarkeit.



14-zahnig

Drehzahl geringer
darum reduzierte
Wärmeentwicklung

14-zahniger Umlenkstern

Durch den größeren 14-zahnigen Umlenkstern benötigt dieser eine geringere Drehzahl, was wiederum zu reduzierter Wärmeentwicklung und somit zu erhöhter Lebensdauer der Lager führt.

Verstärkte Lager

Unsere Lager aus hochlegiertem Stahl sind 14% stärker als die unserer Wettbewerber.

Verlängerte Spitze

Mit der Verlängerung der austauschbaren Spitze von 10 cm auf 14 cm deckt diese nun den Hauptverschleissbereich einer Führungsschiene, nämlich direkt vor dem Umlenkstern, komplett ab. Da ein Austauschen jederzeit problemlos bewerkstelligt werden kann, erhöhen Sie damit die Gesamtlebensdauer Ihrer Führungsschiene.

+ Vorteile:

- Widerstandsfähig, langlebig und zuverlässig mit neu entwickelter Schienenspitze, die nun einen größeren, 14-zahnigen Umlenkstern aufnimmt.
- Stabilerer und breiterer Schienenkörper.
- Verlängerte Schienenspitze, die die Bereiche der normalen Abnutzung abdeckt. Da sich diese einfach austauschen lässt, hält der Schienenkörper deutlich länger.



Beschreibung	BEST-NR.	nettoSt.	bruttoSt.
Austauschbare Schienenspitze	SMR14T	19,25	22,91
Nieten für Schienensitze (Verpackung zu 25 Stück)	578147	25,95	30,88



MEHR KAUFEN – MEHR SPAREN!

Preisstaffel für Speed Max Schienen

- ab 4 Stück = -5%
- ab 8 Stück = -10%
- ab 12 Stück = -15%
- ab 20 Stück = -20%



KOX Solid Star

KOX Solid Star ist die hochwertige Harvesterschiene zum fairen Preis. Sie wird aus 6,2 mm starkem Spezialstahl gefertigt. Die Laufflächen werden induktiv gehärtet. KOX Solid Star gibt es für die meisten Harvesteraggregate.

Jet Fit Anschluss 15 mm

Marke: KOX
Nutbreite: 2.0 mm
Teilung: 404"

Ritzel	Schienenlänge	Schientyp	Treibglieder	BEST-NR.	nettoSt.	bruttoSt.
11-13	67 cm	schmal	79	XX59672-1L	61,64	73,35
14-16	67 cm	mittel	80-81	XX59672-1B	61,64	73,35
11-13	75 cm	schmal	86	XX59752-1L	62,56	74,45
14-16	75 cm	mittel	88-89	XX59752-1B	62,56	74,45
16-17	75 cm	weit	89-91	XX59752-1D	62,56	74,45
11-13	82,5 cm	schmal	93	XX59822-1L	65,32	77,73
14-16	82,5 cm	mittel	93-96	XX59822-1B	65,32	77,73
16-17	82,5 cm	weit	97-98	XX59822-1D	65,32	77,73
11-13	90 cm	schmal	101	XX59902-1L	69,00	82,11
14-16	90 cm	mittel	102	XX59902-1B	69,00	82,11



Standard Anschluss 10 mm

Marke: KOX
Nutbreite: 2.0 mm
Teilung: 404"

Ritzel	Schienenlänge	Schientyp	Treibglieder	BEST-NR.	nettoSt.	bruttoSt.
10-12	54 cm	schmal	64-65	XX59542-1	58,88	70,07
10-12	59 cm	schmal	69-71	XX59592-1	59,80	71,16
10-12	64 cm	schmal	73-75	XX59642-1	60,72	72,26
13-14	64 cm	weit	75-76	XX59642-1W	60,72	72,26
10-12	75 cm	schmal	84-85	XX59752-1	62,56	74,45
13-14	75 cm	weit	86-89	XX59752-1W	62,56	74,45
13-14	80 cm	weit	93-95	XX59802-1W	64,40	76,64



Umlenkstern

Beschreibung	BEST-NR.	nettoSt.	bruttoSt.
KOX Solid-Star, OREGON Solid Harvester (2.0 mm)	101918	16,66	19,83
Nieten für Umlenksterne (25 Stück Verpackung)	529035	19,03	22,65



Unsere Bestell-Hotline: 0711. 300 33-300

Alle Preise in Euro mit und ohne MwSt.

➔ **MEHR KAUFEN – MEHR SPAREN!**

Preisstaffel für KOX Schienen

- ab 3 Stück = -5%
- ab 5 Stück = -10%
- ab 10 Stück = -15%
- ab 20 Stück = -20%

OREGON® Solid Harvester

OREGON® Solid Harvester ist die meist gekaufte Harvester-Schiene weltweit. Ihre ausgewogenen Eigenschaften machen sie so beliebt. OREGON® investiert ständig in die Verbesserung der Produktion, sowie in die Qualitätskontrolle.

Jet Fit Anschluss 15 mm

Marke: OREGON
Nutbreite: 2.0 mm
Teilung: 404"

Ritzel	Schienenlänge	Schientyp	Treibglieder	BEST-NR.	nettoSt.	bruttoSt.
14	67,5 cm	mittel	80	672HSFB163	69,01	82,12
11-13	67,5 cm	schmal	78-79	672HSFL163	69,01	82,12
14-16	75 cm	mittel	88-89	752HSFB149	70,04	83,35
11-13	75 cm	schmal	86	752HSFL149	70,04	83,35
12	75 cm	*	86	752HSFL172	70,04	83,35
14-16	82,5 cm	mittel	93-96	822HSFB149	73,13	87,02
16-17	82,5 cm	weit	97-98	822HSFD149	73,13	87,02
11-13	82,5 cm	schmal	93	822HSFL149	73,13	87,02
12	82,5 cm	*	93	822HSFL172	73,13	87,02
14-16	90 cm	mittel	102-104	902HSFB149	77,25	91,93

* Manueller Kettenspanner von Timberjack mit Ölbohrung 50 mm Abstand

Standard Anschluss 10 mm

Marke: OREGON
Nutbreite: 2.0 mm
Teilung: 404"

Ritzel	Schienenlänge	Schientyp	Treibglieder	BEST-NR.	nettoSt.	bruttoSt.
9-10	48 cm	schmal	58	482HSFM104	62,83	74,77
10-12	54 cm	schmal	64-65	542HSFL104	65,92	78,44
10-12	59 cm	schmal	69-71	592HSFL104	66,95	79,67
13-14	64 cm	weit	75-76	642HSFN104	67,98	80,90
10-12	75 cm	schmal	84-85	752HSFL114	70,04	83,35
13-14	75 cm	weit	86-89	752HSFN114	70,04	83,35
10-12	80 cm	schmal	90-91	802HSFL114	72,10	85,80
13-14	80 cm	weit	92-94	802HSFN114	72,10	85,80
10-12	88 cm	schmal	97-98	882HSFL114	76,22	90,70
10-12	90 cm	schmal	100	902HSFL114	77,25	91,93
13-14	90 cm	weit	102	902HSFN114	77,25	91,93
10-12	100 cm	schmal	110	002HSFL114	79,31	94,38
10-12	113 cm	schmal	123-124	132HSFL114	83,43	99,28

Umlenkstern

Beschreibung	BEST-NR.	nettoSt.	bruttoSt.
KOX Solid-Star, OREGON Solid Harvester (2.0 mm)	101918	16,66	19,83
Nieten für Umlenksterne (25 Stück Verpackung)	529035	19,03	22,65



➔ **MEHR KAUFEN – MEHR SPAREN!**

Preisstaffel für Solid Harvester Schienen

- ab 3 Stück = -5%
- ab 5 Stück = -10%
- ab 10 Stück = -15%
- ab 20 Stück = -20%

OREGON 404"

OREGON® Solid Stump Spray

OREGON® Solid Stump Spray ist eine Spezialschiene zur Ausbringung von pilzhemmenden Lösungen auf den Wurzelstock. Durch einen Kanal in der Schiene wird die Sporensuspension während des Sägens ausgebracht. Dadurch ist der Wurzelstock vor dem Befall durch Rotfäule (Heterobasidion annosum) geschützt. Die Applikationsöffnungen können individuell mit einem Dorn geöffnet werden, um den Lösungsverbrauch gering zu halten. Jede Schiene wird mit Dorn geliefert

Jet-Fit Anschluss 15 mm

Marke: OREGON
Nutbreite: 2.0 mm
Teilung: 404"

passend für Aggregat	Ritzel	Schiene- länge	Treib- glieder	BEST-NR.	nettoSt.	bruttoSt.
	11-13	60 cm	72	602HLFL163	125,66	149,54
Valmet 350	14	67 cm	82	672HLFB163	129,78	154,44
Timberjack H742	11-13	67 cm	79	672HLFL163	129,78	154,44
Valmet 360	14-16	75 cm	88-89	752HLFB149	131,84	156,89
Timberjack 745, H752, H754	11-13	75 cm	86	752HLFL149	131,84	156,89
Ponsse H73 E	17	82 cm	98	752HRFD149	131,84	156,89
Valmet 370	14-16	82 cm	96	822HLFB149	136,99	163,02
Ponsse H73 E, H8	17	82 cm	98	822HRFD149	136,99	163,02
	11-13	90 cm	101	902HLFL149	137,00	163,03



Standard Anschluss 10 mm

Marke: OREGON
Nutbreite: 2.0 mm
Teilung: 404"

passend für Aggregat	Ritzel	Schiene- länge	Treib- glieder	BEST-NR.	nettoSt.	bruttoSt.
	10-12	54 cm	64-65	542HRFL104	123,60	147,08
Timberjack 745, H754	10-12	64 cm	74	642HLFL104	127,72	151,99
	10-12	64 cm	76	642HRFL104	127,72	151,99
Ponsse H53, H60	13-14	64 cm	76	642HRFN104	127,72	151,99
Ponsse H60, H73	13-14	75 cm	87	752HRFN104	131,84	156,89



Schwenkrichtung verschiedener Harvesteraggregate

Linksschwenkend

Rechtsschwenkend

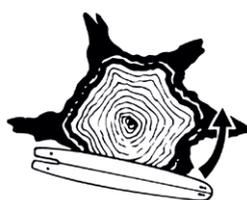

Cat
HH65, HH75

Silvatec
235, 335, 445, 555, 665

Timberjack
732B, 742, 745, 746C,
H754, 758, 762C, H762

Valmet
945, 960, 965, 360, 370

Waratah
HTH 220-270, 450-470

Logmax
3000, 4000, 5000, 7000, 9000

Ponsse
H53, H60E, H73

Valmet
330



➔ **MEHR KAUFEN – MEHR SPAREN!**

Preisstaffel Solid Stump Spray Schienen

• ab 5 Stück = -5%

• ab 10 Stück = -10%



OREGON® RSN Schiene 3/4"

Die OREGON® 11H RSN Schienen für 3/4" Teilung werden in den ganz großen und schweren Aggregaten eingesetzt. Der 11mm starke Schienenkörper mit dem starken Lager im auswechselbaren Schienenkopf widersteht den enormen Belastungen, die bei der Ernte von Starkholz mit dem Baggerharvester auftreten. Die Schienenspitze kann ausgetauscht werden, dadurch ergibt sich eine besonders hohe Rentabilität.

Standard Anschluss 16 mm

Marke: OREGON
Nutzbreite: 3,0 mm
Teilung: 3/4"



passend für Aggregat	Schienenlänge	BEST-NR.	netto/St.	brutto/St.
SuperCut Superfell 851	36"	361SNCT138	297,67	354,23
Keto 750, 800, 825, 1000	40"	401SNCT138	312,61	372,01
SuperCut 300	45"	451SNCT138	354,32	421,64

Schienenkopf für RSN Schiene 3/4"

Ersatzschienenspitze passend für alle OREGON® 3/4" Harvester Schienen.



Beschreibung	BEST-NR.	netto/St.	brutto/St.
Austauschbare Schienenspitze OREGON, 3/4"	40603A	85,49	101,73



MEHR KAUFEN – MEHR SPAREN!

Preisstaffel RSN Schienen

- ab 5 Stück = -5%
- ab 10 Stück = -10%

Unsere Bestell-Hotline: 0711. 300 33-300

Alle Preise in Euro mit und ohne MwSt.

IGGESUND FOREST
404"

Iggesund Blue Line Führungsschienen

Die Iggesund Blue Line Schienen wurden im Vergleich zur Vorgängerversion noch einmal verbessert. Die Schiene verfügt über einen neuen Umlenkstern welcher deutlich haltbarer ist und so die Ausfallzeiten reduziert. Der Schienenkörper wurde durch die Verwendung spezieller Stähle und Härteverfahren abermals verbessert.



Vorteile:

- Größere Ölbohrungen für bessere Schmierung
- Längere Standzeit durch spezielle Härtung
- Verbessertes Lager im Umlenkstern für maximale Zuverlässigkeit

Jet-Fit Anschluss 15 mm

Hersteller-Nr.	Ritzel	Schienen-		Treibglieder	BEST-NR.	nettoSt.	bruttoSt.
		länge	Schientyp				
BL2801-67	11-13	67 cm	schmal	79	XX59672-8L-BL	62,25	74,08
BL2811-75	14-16	75 cm	schmal	88-89	XX59752-8B-BL	62,25	74,08
BL2811-75PX	16-17	75 cm	weit	89-91	XX59752-8D-BL	62,25	74,08
BL2801-75	11-13	75 cm	schmal	86	XX59752-8L-BL	62,25	74,08
BL2811-82	14-16	82 cm	mittel	93-96	XX59822-8B-BL	63,41	75,46
BL2811-82PX	16-17	82 cm	weit	97-98	XX59822-8D-BL	63,41	75,46
BL2801-82	11-13	82 cm	schmal	93	XX59822-8L-BL	63,41	75,46
BL2811-90	14-16	90 cm	mittel	102	XX59902-8B-BL	67,47	80,29
BL2801-90	11-13	90 cm	schmal	101	XX59902-8L-BL	67,47	80,29

Standard Anschluss 10 mm

Hersteller-Nr.	Ritzel	Schienen-		Treibglieder	BEST-NR.	nettoSt.	bruttoSt.
		länge	Schientyp				
BL2700-100	10-12	100 cm	schmal	110	XX59002-8-BL	77,97	92,78
BL2710-100	13-14	100 cm	weit	111-113	XX59002-8W-BL	77,97	92,78
BL2701-42	9-11	42 cm	schmal	53	XX59422-8-BL	60,50	72,00
BL2701-48	9-11	48 cm	schmal	58	XX59482-8-BL	60,50	72,00
BL2701-54	10-12	54 cm	schmal	64-65	XX59542-8-BL	61,02	72,61
BL2701-59	10-12	59 cm	schmal	69-71	XX59592-8-BL	61,02	72,61
BL2701-64	10-12	64 cm	schmal	73-75	XX59642-8-BL	61,71	73,43
BL2710-64	13-14	64 cm	weit	75-76	XX59642-8W-BL	61,71	73,43
BL2701-75	10-12	75 cm	schmal	84-85	XX59752-8-BL	62,25	74,08
BL2700-75	10-12	75 cm	schmal	84-85	XX59752-8-BL	62,25	74,08
BL2710-75	13-14	75 cm	weit	86-89	XX59752-8W-BL	62,25	74,08
BL2700-80	10-12	80 cm	schmal	90-91	XX59802-8-BL	62,25	74,08
BL2710-80	13-14	80 cm	weit	93-95	XX59802-8W-BL	62,25	74,08
BL2700-90	10-12	90 cm	schmal	99-100	XX59902-8-BL	67,47	80,29
BL2710-90	13-14	90 cm	weit	101-103	XX59902-8W-BL	67,47	80,29

Umlenkstern

Beschreibung	BEST-NR.	EURSt.
Ersatzumlenkstern	XX101918-1	12,80



MEHR KAUFEN – MEHR SPAREN!

Preisstaffel IGGESUND Schienen

- ab 5 Stück = -5%
- ab 10 Stück = -10%



NEU

OREGON 404"

OREGON® Sägeketten 19 HX

Die 19HX-Kette wurde für moderne Hochleistungs-Aggregate mit hohen Schnittgeschwindigkeiten optimiert.

Sie überzeugt durch große Chamfer Chisel Schneider, die erstklassige Haltbarkeit mit verbesserter Spanabfuhr verbinden und dadurch bei allen Holzarten schnellere und gleichmäßigere Schnitte erbringen.

NEU

Höhere Schnittleistung durch neue Zahnform



OREGON® Sägeketten 19 HX

Treibglieder	BEST-NR.	nettoSt.	bruttoSt.
66	19HX066E	15,97	19,00
70	19HX070E	16,94	20,16
71	19HX071E	17,18	20,44
72	19HX072E	17,42	20,73
74	19HX074E	17,90	21,30
75	19HX075E	18,14	21,59
76	19HX076E	18,39	21,88
77	19HX077E	18,62	22,16
78	19HX078E	18,87	22,46
82	19HX082E	19,84	23,61
85	19HX085E	20,57	24,48
86	19HX086E	20,81	24,76
87	19HX087E	21,05	25,05
88	19HX088E	21,29	25,34
89	19HX089E	21,53	25,62
90	19HX090E	21,77	25,91
91	19HX091E	22,01	26,19
92	19HX092E	22,25	26,48
93	19HX093E	22,51	26,79
94	19HX094E	22,74	27,06
96	19HX096E	23,23	27,64
97	19HX097E	23,46	27,92
98	19HX098E	23,70	28,20
99	19HX099E	23,95	28,50
101	19HX101E	24,43	29,07

+ Vorteile:

- Erhöhte Langlebigkeit durch verstärkte Verbindungs- und Treibglieder und Nieten
- Zeitersparnis für den Harvester-Fahrer durch die erhöhte Standzeit der Kette
- Die 19HX ist 4% höher und hat einen stärkeren Schneidezahn als die 18 HX
- Zusätzlich hat die neue Kette eine echte Nebenschneide

Kettenersatzteile OREGON® 19HX

In Verpackungen zu 25 Stück.

Beschreibung	BEST-NR.	nettoSt.	bruttoSt.
Verbindungsglied mit Niet	597694	11,60	13,80
Verbindungsglied ohne Niet	597693	7,65	9,10
Treibglied	597695	6,51	7,75
Schneider rechts	597692	18,07	21,50
Schneider links	597691	18,07	21,50

OREGON 404"

OREGON® Sägeketten 18HX

- Patentierter Spezialstahl OCS01
- Optimale Zahngeometrie für sehr gute Schnittleistung
- Widerstandsfähig gegen Risse und Brüche
- Extra starke Chromschicht durch neues Verfahren
- Optimal abgestimmt auf OREGON® Schienen



Verstärktes Treibglied, 17% mehr
Materialstärke im Oberteil

Breiteres Schneidedach,
bessere Schnittleistung



OREGON® Sägeketten 18HX

Treibgliedstärke: 2,0 mm

Geschwindigkeit: Empfohlen: 15 m/s,
Minimum: 15 m/s, Maximum: 40 m/s

Treibglieder	BEST-NR.	nettoSt.	bruttoSt.
53	18HX053E	11,65	13,86
58	18HX058E	12,75	15,17
64	18HX064E	14,07	16,74
65	18HX065E	14,30	17,02
66	18HX066E	14,51	17,27
69	18HX069E	15,17	18,05
70	18HX070E	15,40	18,33
74	18HX074E	16,27	19,36
75	18HX075E	16,49	19,62
76	18HX076E	16,72	19,90
78	18HX078E	17,15	20,41
84	18HX084E	18,48	21,99
85	18HX085E	18,69	22,24
86	18HX086E	18,91	22,50
87	18HX087E	19,14	22,78
89	18HX089E	19,57	23,29
90	18HX090E	19,80	23,56
93	18HX093E	20,46	24,35
94	18HX094E	20,67	24,60
96	18HX096E	21,12	25,13
97	18HX097E	21,33	25,38
98	18HX098E	21,55	25,64
99	18HX099E	21,77	25,91
100	18HX100E	21,99	26,17
101	18HX101E	22,21	26,43

Kettenersatzteile OREGON® 18HX

In Verpackungen zu 25 Stück.

Beschreibung	BEST-NR.	nettoSt.	bruttoSt.
Verbindungsglied mit Niet	512893	11,95	14,22
Verbindungsglied ohne Niet	518812	7,88	9,38
Treibglied	512892	6,71	7,98
Schneider links	512890	18,61	22,15
Schneider rechts	512891	18,61	22,15

Kettentyp angeben: z.B. 2,0 mm + Marke
(KOX F2, F8 oder OREGON® 18H, 18 HX)



MEHR KAUFEN – MEHR SPAREN!

Preisstaffel für KOX- und OREGON®-Ketten

- ab 10 Stück = -5%
- ab 30 Stück = -10%
- ab 50 Stück = -15%
- ab 60 Stück = -20%

KOX Speed Cut

- Starke, gleichmäßige Chromschicht
- Qualitätskontrollen nach jedem Fertigungsschritt
- Extrem genaue Passungen
- Universell einsetzbar auf allen gängigen Harvesterstienen

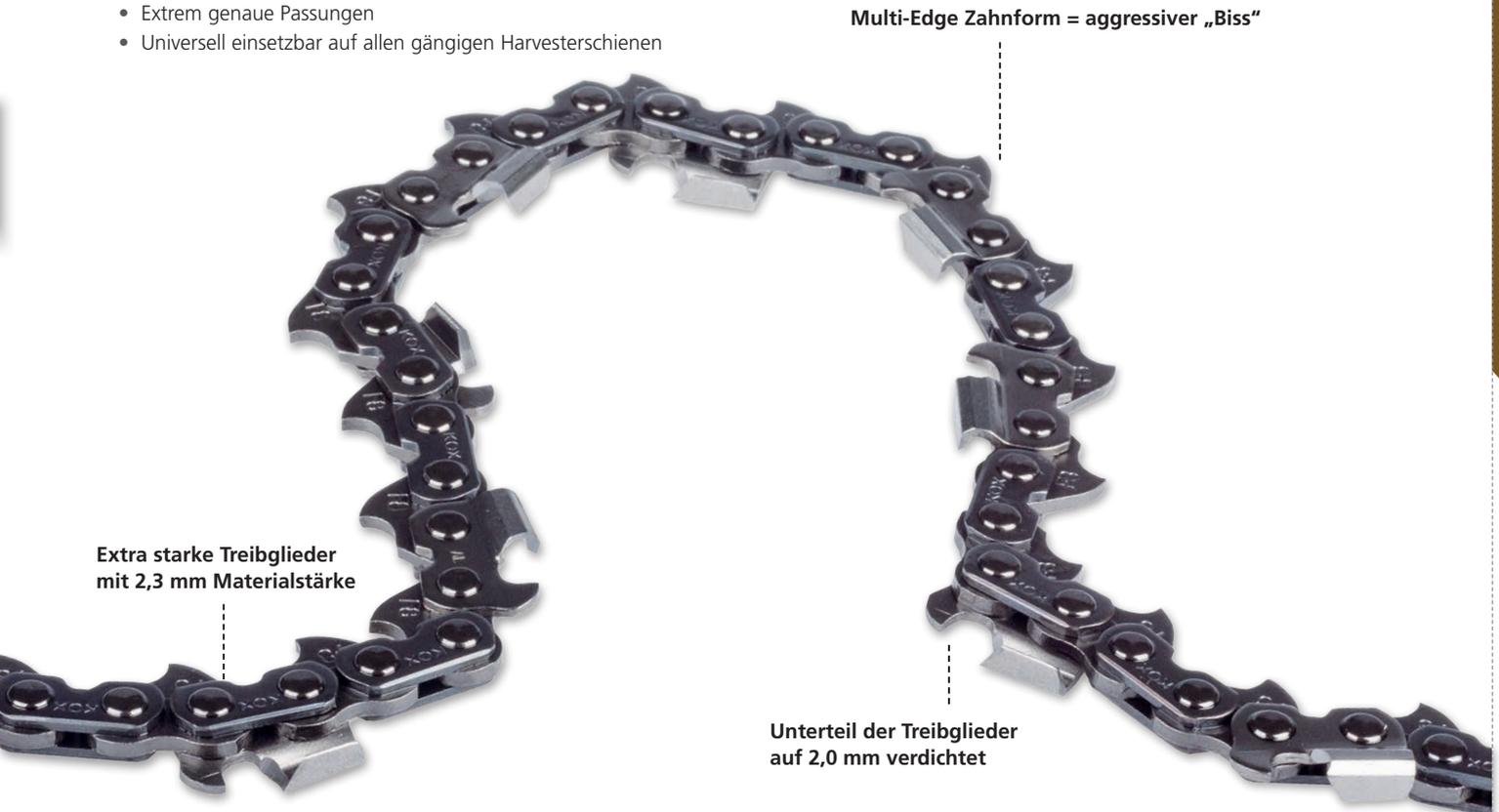

Extra starke Treibglieder
mit 2,3 mm Materialstärke

Multi-Edge Zahnform = aggressiver „Biss“

Unterteil der Treibglieder
auf 2,0 mm verdichtet



KOX Speed Cut

Treibgliedstärke: 2.0 mm

Geschwindigkeit: Empfohlen: 15 m/s,
Minimum: 15 m/s, Maximum: 40 m/s

Treibglieder	BEST-NR.	netto\St.	brutto\St.
58	XX40HC58	11,59	13,79
64	XX40HC64	12,57	14,96
65	XX40HC65	12,77	15,20
66	XX40HC66	12,96	15,42
69	XX40HC69	13,55	16,12
70	XX40HC70	13,75	16,36
71	XX40HC71	13,95	16,60
73	XX40HC73	14,34	17,06
74	XX40HC74	14,54	17,30
75	XX40HC75	14,73	17,53
76	XX40HC76	14,93	17,77
77	XX40HC77	15,13	18,00
78	XX40HC78	15,32	18,23
79	XX40HC79	15,52	18,47
85	XX40HC85	16,70	19,87
86	XX40HC86	16,89	20,10
87	XX40HC87	17,09	20,34
89	XX40HC89	17,48	20,80
90	XX40HC90	17,68	21,04
93	XX40HC93	18,27	21,74
94	XX40HC94	18,46	21,97
96	XX40HC96	18,86	22,44
97	XX40HC97	19,05	22,67
98	XX40HC98	19,25	22,91
99	XX40HC99	18,61	22,15
101	XX40HC101	18,99	22,60

Kettenersatzteile KOX Speed Cut

In Verpackungen zu 25 Stück

Beschreibung	BEST-NR.	netto\St.	brutto\St.
Verbindungsglied mit Niet	42998PS	11,75	13,98
Verbindungsglied ohne Niet	42997TS	8,00	9,52
Treibglied	43118DL	6,75	8,03
Schneider links	43089LH	18,50	22,02
Schneider rechts	43088RH	18,50	22,02



MEHR KAUFEN – MEHR SPAREN!

Preisstaffel für KOX- und OREGON®-Ketten

- ab 10 Stück = -5%
- ab 30 Stück = -10%
- ab 50 Stück = -15%
- ab 60 Stück = -20%

STIHL RMHS Sägekette

Die Stihl RMHS zeichnen sich durch hohe Schnittleistung bei guter Haltbarkeit aus. Im Bereich der Bohrungen für die Nietbolzen ist die Stihl RMHS verstärkt um maximale Lebensdauer zu gewährleisten. Alle Kettenlängen sind bei uns ab Lager verfügbar.

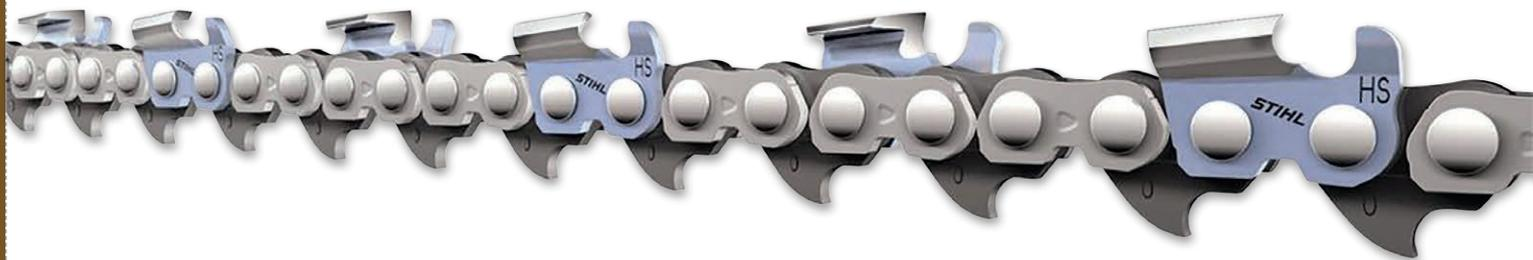

+ Vorteile:

- Geringere Rissneigung
- Reduzierte Spannung
- Weniger Verschleiß



Treibglieder	BEST-NR.	netto/St.	brutto/St.
74	XX40HR74	17,02	20,25
76	XX40HR76	17,48	20,80
85	XX40HR85	19,55	23,26
86	XX40HR86	19,78	23,54
87	XX40HR87	20,01	23,81
88	XX40HR88	20,24	24,09
89	XX40HR89	20,47	24,36
90	XX40HR90	20,70	24,63
91	XX40HR91	20,93	24,91
92	XX40HR92	21,16	25,18
93	XX40HR93	21,39	25,45
94	XX40HR94	21,62	25,73
96	XX40HR96	22,08	26,28
97	XX40HR97	22,31	26,55
101	XX40HR101	23,23	27,64
109	XX40HR109	25,07	29,83
110	XX40HR110	25,30	30,11
125	XX40HR125	28,75	34,21



MEHR KAUFEN – MEHR SPAREN!

Preisstaffel für STIHL-Ketten

- ab 10 Stück = -5%
- ab 30 Stück = -10%
- ab 50 Stück = -15%
- ab 60 Stück = -20%

**WIR LIEFERN ALLE ERSATZTEILE UND
FERTIGEN AUF ANFRAGE SÄMTLICHE KETTENLÄNGEN**

OREGON

3/4"

OREGON® 11H Kette 3/4"

OREGON® 11H ist die meistverkaufte Harvesterkette in 3/4" Teilung weltweit. Mit ihren 3,0 mm Treibgliedstärke kann sie auch größte Kräfte sicher übertragen. Die Schnittleistung ist gewaltig. Die Kette passt ideal zu den OREGON® 11H RSN Schienen. Zusammen mit den OREGON® HarvesterLok™ Ritzen sind sie die Schneidgarnitur für den Starkholzharvester. 11H Ketten können auch vorteilhaft auf Ablängstationen im Sägewerk eingesetzt werden.



Treibgliedstärke: 3.0 mm

Geschwindigkeit: Empfohlen: 30 m/s,
Minimum: 8 m/s, Maximum: 35 m/s

Beschreibung	nettoSt.	bruttoSt.
Preis pro Treibglied	1,12	1,33

Kettensatzteile OREGON® 11 H 3/4"

In Verpackungen zu 25 Stück.

Beschreibung	BEST-NR.	nettoSt.	bruttoSt.
Verbindungsglied mit Niet	P24577	23,06	27,44
Verbindungsglied ohne Niet	P24569	10,51	12,51
Treibglied	P107543	23,06	27,44
Schneider links	P107541	38,44	45,74
Schneider rechts	P107542	38,44	45,74

Kettenrollen



KOKX

404"

KOX 40HC

Beschreibung	Treibglieder	BEST-NR.	nettoSt.	bruttoSt.
Kettenrolle KOX 40HC	1480	XX40HC1480	290,71	345,94

OREGON

404"

NEU

OREGON® 19HX

Beschreibung	Treibglieder	BEST-NR.	nettoSt.	bruttoSt.
Kettenrolle OREGON® 19HX	1480	19HX100R	358,03	426,06

OREGON

OREGON® 18HX

Beschreibung	Treibglieder	BEST-NR.	nettoSt.	bruttoSt.
Kettenrolle OREGON® 18HX	1480	18HX100R	325,48	387,32

OREGON

3/4"

OREGON® 11H Kette 3/4"

Beschreibung	Treibglieder	BEST-NR.	nettoSt.	bruttoSt.
Kettenrolle OREGON® 11H	384	11H050R	332,69	395,90

Ring-Kettenräder

Unsere Ritzel werden aus besonders langlebigem Guss hergestellt. Sie sind exakt gefertigt, so dass keine Unwucht entstehen kann. Die Form ist so gewählt, dass die Verbindungsglieder unterstützt und damit geschont werden. Ketten und Ritzel sind aufeinander abgestimmt.

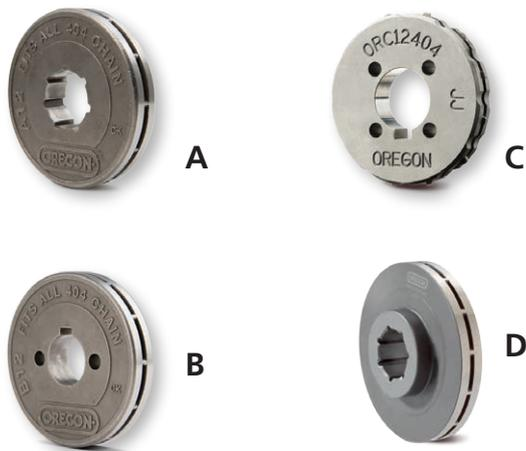

Anzahl Zähne	Typ	Welle	BEST-NR.	netto\St.	brutto\St.
10	A	22,5	OR-A10-404	49,44	58,83
11	A	22,5	OR-A11-404	49,44	58,83
12	A	22,5	OR-A12-404	49,44	58,83
14	A	22,5	OR-A14-404	49,44	58,83
11	B	20,0	ORB11404	49,44	58,83
12	B	20,0	ORB12404	49,44	58,83
14	B	20,0	ORB14404	49,44	58,83
11	C	25,0	ORC11404	49,44	58,83
12	C	25,0	ORC12404	49,44	58,83
13	C	25,0	ORC13404	49,44	58,83
14	C	25,0	ORC14404	49,44	58,83
15	C	25,0	ORC15404	49,44	58,83
16	C	25,0	ORC16404	49,44	58,83
17	C	25,0	ORC17404	49,44	58,83
14	D	22,5	OR-D14-404	76,74	91,32

Ausgleichscheiben zur Ausrichtung der Kettenräder (Typ A und C)

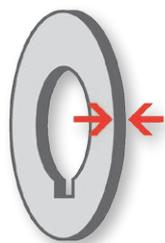

Beschreibung	BEST-NR.	netto\St.	brutto\St.
0,5 mm	OR-C050	4,64	5,52
1,0 mm	OR-C100	4,64	5,52

Ausgleichscheiben zur Ausrichtung der Kettenräder (Typ B)

Beschreibung	BEST-NR.	netto\St.	brutto\St.
0,5 mm	OR-B050	4,50	5,36
1,0 mm	OR-B100	4,50	5,36

Unsere Bestell-Hotline: 0711.300 33-200



Feilen

Beschreibung	BEST-NR.	netto\St.	brutto\St.
Rundfeile 5,5 mm - 3er Pack	XX9905	2,94	3,50
Rundfeile 5,16 mm - 3er Pack	XX9906	2,94	3,50
Rundfeile 7,9mm für 11HO	XX9907	1,12	1,33
Flachfeile	XX9910	1,99	2,37
Feilengriff aus Plastik	XX9504	0,89	1,06
Rundfeile 5,5 mm mit Feilengriff aus Holz	XX9501-5.5	7,07	8,41
Feilengriff aus Plastik mit schraubbarer Klemmung der Feile. Sechskant zum Montieren und Aufbewahren der Zündkerze im Inneren.	XX9504-2	1,78	2,12

Schieneninstandsetzung

Zum schnellen und einfachen Warten Ihrer Führungsschiene. Begrabigt abgefahrene Laufflächen und eignet sich zum Entgraten. Inklusive feiner Flachfeile.



XX9920

Beschreibung	BEST-NR.	netto\St.	brutto\St.
Schienenrichtgerät	XX9920	16,72	19,90
Flachfeile fein	XX9920-1	5,97	7,10
Flachfeile grob	XX9920-2	5,97	7,10

Alle Preise in Euro mit und ohne MwSt.

Ketteninstandsetzung

für leichtes und zuverlässiges Vernieten und Entnieten.



24549-SI



XX9506



24548-SI



XX9505



Ersatzamboss



Ersatzdorn

Beschreibung	BEST-NR.	nettoSt.	bruttoSt.
Nietgerät inkl. Nieteinsätze	XX9506	56,87	67,68
Entnietgerät verstärkte Ausführung für 3/4"	24548-SI	102,94	122,50
Ersatz-Nieteinsatz 3/8" u. 404"	XX38597	3,40	4,05
Entnietgerät	XX9505	56,87	67,68
Nietgerät verstärkte Ausführung für 3/4"	24549-SI	102,94	122,50
Ersatzdorn	XX9505-1	4,01	4,77
Ersatzamboss	XX9505-2	11,70	13,92

Elektrisches Schärfgerät Jolly 520-230

Leistungsstarke 200 Watt in professioneller Werkstatt-Ausführung

Für das optimale Schärfen Ihrer Sägeketten lässt sich die Schleifscheibe mit einstellbarem Schärf- und Dachscheidewinkel manuell zentrieren, die selbstzentrierte Klemmung gewährleistet gleichmäßige Ergebnisse. Mit verstellbarer Anschlagkralle, integrierter Lampe und inklusive 3 Schleifscheiben (3,2 mm, 4,7 mm, 6,0 mm) sowie Abziehstein und Abziehlehre.



Beschreibung	BEST-NR.	nettoSt.	bruttoSt.
Elektrisches Schärfgerät	XX9528	232,77	277,00
Ersatz-Anschlagkralle kurz 5 cm	XX9507-2	2,89	3,44
Rückholfeder OREGON Nr. 32653A oder 106540	XX9507-3	3,73	4,44
Rückholfeder OREGON Nr. 519789	XX9507-9	5,18	6,16

Unsere Bestell-Hotline: 0711. 300 33-300

Alle Preise in Euro mit und ohne MwSt.

Schärfautomat Grindomatic V12

Technische Spezifikationen

Motor: 12V; 7,5A
 Leistung: 90 Watt
 Absicherung: Sicherung, ptc
 Arbeitsspannung: min. 12V, max 15V
 Drehzahl: 2800 U/min
 Umfangsgeschwindigkeit: 22 m/s
 Schleifscheibe: 150 x 4 x 16mm
 Gewicht (ohne Stativ): 10,6 kg
 Abmessungen (ohne Stativ): L 400 x D 350 x H350 mm



Verstellung am Kopf



Grindomatic V12

- Vollautomatisches Kettenschärfgerät
- Schärft die üblichen Kettentypen 404, 0.325 und 3/8" Ketten
- Durch die patentierte Geometrie ideal für beschädigte Sägeketten
- Schärft in einem Arbeitsgang für rechte und linke Schneidezähne
- Einfache Einstellung der Schärfentiefe über eine zentrale Einstellschraube
- Einfache Einstellung und Handhabung des Geräts
- Schärfwinkel von 0°-35°. Einfaches Schleifen des Tiefenbegrenzers
- Spannungsversorgung: 12V (oder 230V mit Spannungswandler)



Beschreibung	BEST-NR.	netto\St.	brutto\St.
Grindomatic V12	XX100220	1.499,00	1.783,81
Stativ	XX100220-2	249,00	296,31
Spannungswandler	XX100215-1	149,00	177,31
Komplettpaket mit Preisvorteil: Grindomatic V12 + Spannungswandler + Stativ	XX100220K	1.799,00	2.140,81
Schleifscheibe 3/8" und 404" Markusson	XX32663	16,67	19,84
Diamantscheibe	XX32663-D	100,00	119,00
Schleifscheibe 3/8" und 404"	XX32663-1	7,69	9,15
Pneumatischer Kettenspanner	XX100215-11	415,20	494,09

→ **Achtung:**
Die Abbildung zeigt aufpreispflichtiges Zubehör

Unsere Bestell-Hotline: 0711. 300 33-300

Alle Preise in Euro mit und ohne MwSt.

Schärfautomat Combimatic

Technische Spezifikationen

Motor: 12V; 7,5A
 Leistung: 90 Watt
 Absicherung: automatisch, ptc
 Arbeitsspannung: min. 12V, max 15V
 Drehzahl: 2800 U/min
 Umfangsgeschwindigkeit: 22 m/s
 Schleifscheibe: 150 x 4 x 16 mm
 Gewicht (ohne Stativ): 15,9 kg
 Abmessungen (ohne Stativ): L 475 x D 140 x H 395 mm
 Abmessungen (Stativ): L 400 x D 460 x H 1070mm



Zählwerk



Combimatic

- Vollautomatisches Kettenschärfgerät
- Ende der Schärfsequenz einstellbar durch Zählwerk
- Schärf alle Kettentypen 3/4", 404, 0.325 und 3/8" Ketten
- Individuell einstellbare Schärfgeschwindigkeit
- Schärfe in einem Arbeitsgang für rechte und linke Schneidezähne
- Einfache Einstellung der Schärfentiefe über eine zentrale Einstellschraube
- Sehr hohe Schärfkapazität
- Einfache Einstellung und Handhabung des Geräts
- Schärfwinkel von 0°-35°. Einfaches Schleifen des Tiefenbegrenzers oder Schärfe von Sägewerksketten
- Spannungsversorgung: 12V (oder 230V mit Spannungswandler)



XX32663-D



XX100215-4



Beschreibung	BEST-NR.	nettoSt.	bruttoSt.
Combimatic	XX100219	3.149,00	3.747,31
Abzieher für Schleifscheiben	XX100215-4	60,00	71,40
Schleifscheibe 3/8" und 404" Markusson	XX32663	16,67	19,84
Diamantscheibe	XX32663-D	100,00	119,00
Schleifscheibe 3/8" und 404"	XX32663-1	7,69	9,15

→ Lieferhinweis: Die Lieferzeit für den Markusson Combimatic beträgt ca. 2 Wochen

Unsere Bestell-Hotline: 0711. 300 33-300

Alle Preise in Euro mit und ohne MwSt.

HARVESTERAGGREGAT ZUBEHÖR

MECHANISIERTE HOLZERNT

HARVESTERAGGREGAT ZUBEHÖR



Vorschubwalzen

Die Firma MenSe wurde 1996 gegründet und befasst sich seitdem mit der Herstellung von Vorschubwalzen für Harvesteraggregate. Durch die lange Erfahrung ist beste Qualität stets gewährleistet. Wir bieten Ihnen sämtliche MenSe Walzen an. Fragen Sie nach einem unverbindlichen Angebot – wir helfen gerne weiter.



MenSe Stahlwalze mit Gummidämpfung

- langlebig
- Aggregatschonung durch Vibrationsdämpfung
- gute Zugkraftübertragung
- schnellere Maßermittlung



Weitere MenSe Walzen auf Bestellung!

Wir bieten Ihnen gerne sämtliche MenSe Walzen an, wenn Sie folgende Daten für uns bereit halten:

- Marke des Harvester-Aggregats
- Typ des Harvester- Aggregats
- Hersteller des Walzenmotors (Danfoss, Poclain)
- Außendurchmesser ohne Spikes
- Durchmesser der Spikes und deren Höhe



MenSe Vollstahlwalzen

- Langlebig und kostengünstig
- Maximaler Halt beim Vorschub durch Spikes aus Spezialstahl

Spikes zum Aufschweißen

Höhe	Ø	BEST-NR.	netto/St.	brutto/St.
14 mm	16 mm	XXWSP1614	0,93	1,11
19 mm	16 mm	XXWSP1619	0,92	1,09
20 mm	20 mm	XXWSP2020	0,95	1,13
24 mm	20 mm	XXWSP2024	1,07	1,27
24 mm	22 mm	XXWSP2224	1,57	1,87



Lieferhinweis: Bitte beachten Sie, dass Bestellungen von Walzen mit gesonderten Lieferzeiten verbunden sind.

FRAGEN SIE NACH EINEM

UNVERBINDLICHEN ANGEBOT: 0711. 300 33-300



Walzenmotoren

Hersteller	passend für Aggregat	Herstellernummer	Position	BEST-NR.	netto\St.	brutto\St.
John Deere	745	OMTW500	außen	XXH1510369	1.426,04	1.696,99
	758HD	OMVW800HD	außen	XXH1513159	2.248,76	2.676,02
	743 C, 746 B, 746 C	OMVU500HD	außen	XXH1513167	1.293,06	1.538,74
	758	OMVW630HD	außen	XXH1513158	2.102,23	2.501,65
	H754	TMTW500	außen	XXH1513256	1.749,00	2.081,31
	745	OMTW315	innen	XXH1510367	1.599,00	1.902,81
	H754	TMTW315	innen	XXH1513230	1.399,00	1.664,81
	758	OMTW400HD	innen	XXH1513510	1.377,62	1.639,37
Ponsse	H73, H73 E	OMT400HD	innen	XXH1510372	1.161,63	1.382,34
	960, H53, H53 E, H73, H73 E	OMV630HD	außen	XXH1513178	1.799,00	2.140,81
Silvatec	445, 960	OMVW630HD	außen	XXH1513158	2.102,23	2.501,65
	758HD, 555	OMVW800HD	außen	XXH1513159	2.248,76	2.676,02
Valmet	445, 960	OMVW630HD	außen	XXH1513158	2.102,23	2.501,65
	960, H53, H53 E, H73, H73 E	OMV630HD	außen	XXH1513178	1.799,00	2.140,81



Danfoss OMVW



Danfoss OMV

→ Weitere Modelle sowie Lieferzeiten auf Anfrage.

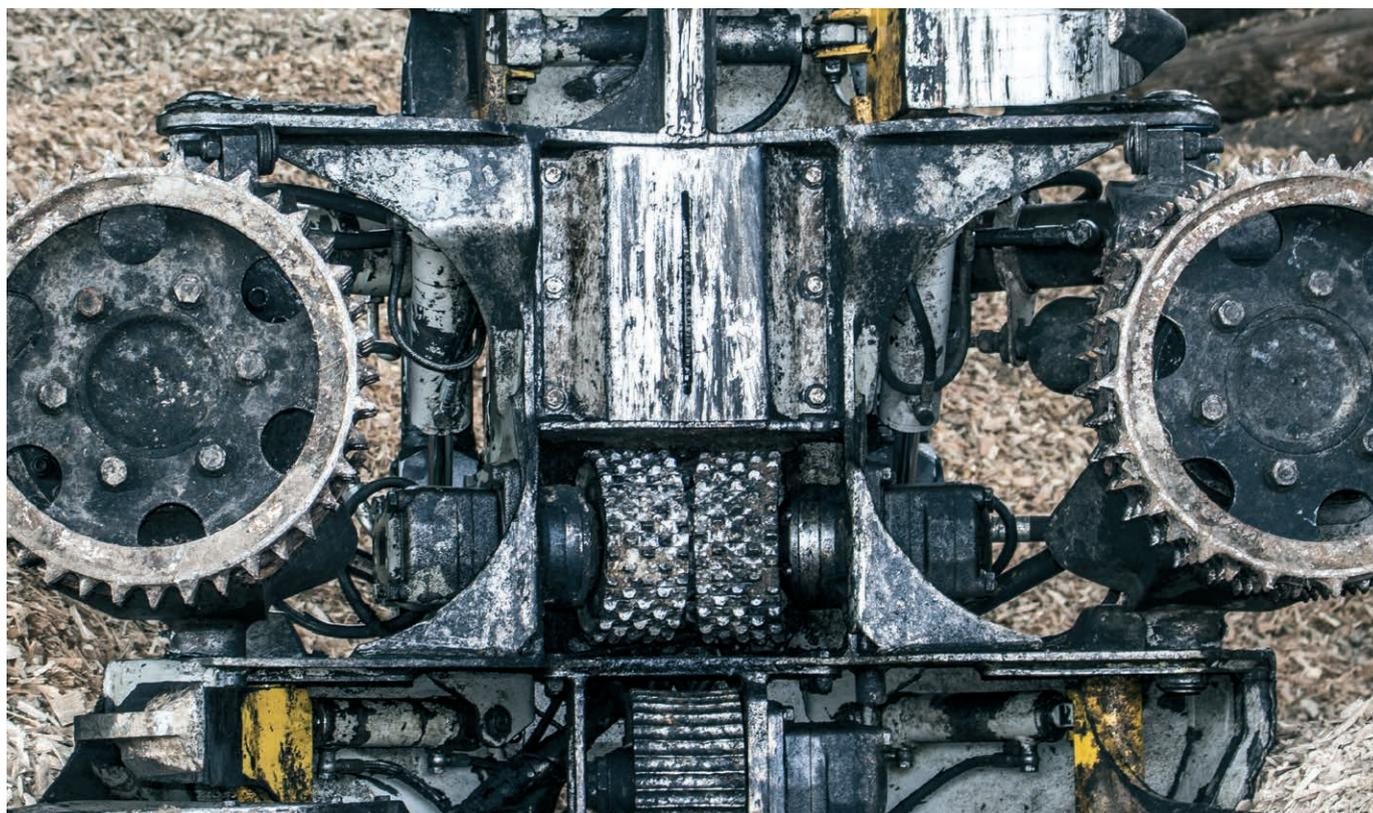



Ersatzteile für Danfoss Walzenmotoren

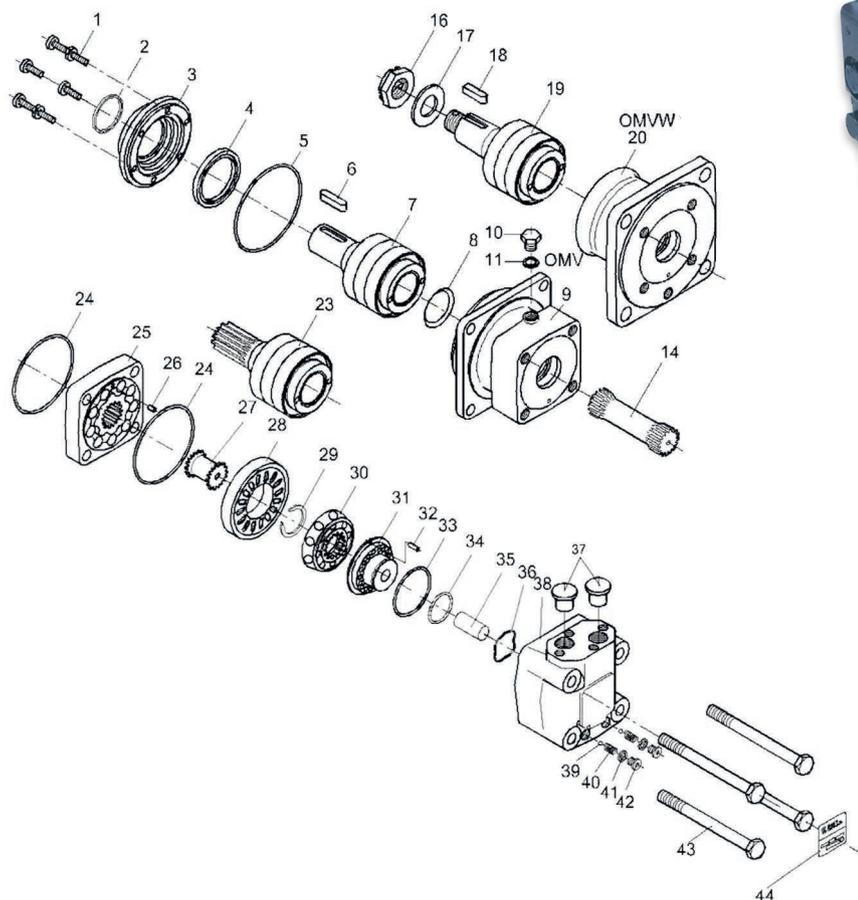

Danfoss TMT



Danfoss OMVU

Ponsee H73, 73E äußere Motoren OMV630HD

Position	Beschreibung	BEST-NR.	netto/St.	brutto/St.
	Dichtsatz OMV HD Motoren	XXH1510162	114,95	136,79
25	Zahnradatz	XXH1511103	980,85	1.167,21
4	Wellendichtring	XXH6333203	43,82	52,15
2	Staubring	XXH6333205	20,32	24,18

Ponsee H73, 73E innere Motoren OMT400HD

Position	Beschreibung	BEST-NR.	netto/St.	brutto/St.
	Dichtsatz OMT400HD Motoren	XXH1510161	80,56	95,87
4	Wellendichtring	XXH6333201	20,12	23,94
2	Staubring	XXH6333202	17,68	21,04

Silvatec 560, Tj 758, OMVW800HD

Beschreibung	BEST-NR.	netto/St.	brutto/St.
Dichtsatz OMV HD Motoren	XXH1510162	114,95	136,79

→ **Hinweis:**
Wir führen eine große Auswahl an Ersatzteilen, dazu benötigen wir lediglich die genaue Artikelbezeichnung des Motors, welche auf dem Typenschild des Motors zu finden ist. Gerne beraten wir Sie telefonisch.



Sägemotoren

Parker Sägemotoren sind durch die ausgezeichnete Qualität und Zuverlässigkeit sehr weit verbreitet und werden daher in sehr vielen Harvesteraggregaten eingesetzt.

Bei KOX Harvester finden Sie eine Auswahl aller gängigen Sägemotoren. Wir haben einigen Beispiele für Sie in der nachfolgenden Tabelle aufgelistet. Sollten Sie den für Sie passenden Motor nicht finden können, rufen Sie uns einfach an – wir helfen gerne weiter. Um Ihnen schnell helfen zu können, benötigen wir von Ihnen Angaben zum Motor. Am einfachsten ist es uns die Daten des Typenschildes, welches sich auf dem Sägemotor befindet, anzugeben. Sollte dieses nicht mehr lesbar oder vorhanden sein, nennen Sie uns bitte den Typ Ihres Harvesteraggregates und beschreiben Sie die Merkmale des Motors. Wie z.B. verschiedene Flanschtypen, Wellenformen etc. finden Sie auf der nachfolgenden Seite.

Hersteller	passend für Aggregat	Herstellernummer	Beschreibung	Größe in ccm	BEST-NR.	nettoSt.	bruttoSt.
CAT	H55, HH65, HH75	H11019H	Sägemotorflansch 4-Loch	10 ccm	XXH11019H	1.486,50	1.768,94
	H55, HH65, HH75	H11019M	2-Loch Flansch	19 ccm	XXH11019M	945,12	1.124,69
John Deere	732 C, H732	H11010H	Sägemotorflansch 4-Loch	10 ccm	XXH11010H	1.101,60	1.310,90
	732, 732B, 743, 746, 746 B, 942	H11010M	2-Loch Flansch	10 ccm	XXH11010M	869,00	1.034,11
	732 C, H732, 743 C, 746 C	H11010X	Antikavitationsventil 2-Loch Flansch	10 ccm	XXH11010X	1.349,00	1.605,31
	H55, HH65, HH75, 745, 758, 762, 762 B, 762 C, 746 C, 53, H53, H53 E,	H11019M	2-Loch Flansch	19 ccm	XXH11019M	945,12	1.124,69
	H60, H60 E, H73, H73 E						
	762 C, H270, H752, 758HD, H480	H11019SC	Sägemotorflansch 4-Loch	19 ccm	XXH11019SC	1.430,62	1.702,44
745, 758, 762, 762 B, 762 C, H754, 445	H11019SR	Sägemotorflansch 4-Loch	19 ccm	XXH11019SR	1.432,48	1.704,65	
H270, H752, 758HD	H11019SX	mit Sensor bei Flash Cut	19 ccm	XXH11019SX	1.685,71	2.005,99	

→ Bitte bei Bestellung Parker-Nr. angeben, z.B. F11-010-MBCHK-000 oder 3706030



ACHTUNG:

Neue Sägemotoren unbedingt vor Inbetriebnahme mit Öl befüllen!

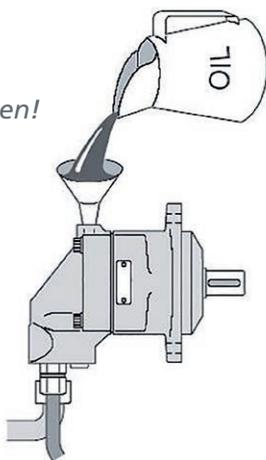

Auswahlhilfe für den richtigen Motor



Sägeomotor mit Cetop 2-Loch Flansch



Sägeomotorflansch 4-Loch



Sägeomotor für Valmet mit SAE
Flansch und Vielzahnwelle



H110195X
Sägeomotorflansch 4-Loch



H110195R
Schmiernippel links

WEITERE MODELLE

AUF ANFRAGE: 0711. 300 33-300



Ersatzteile Super Cut



XXHU0690193

Beschreibung	BEST-NR.	netto/St.	brutto/St.
Spannvorrichtung, Schienenlagerung, komplett (SC100) - links	XXHU0690070	670,94	798,42
Schlitten für Schienen Jet-Fit (15 mm)	XXHU0690291	270,63	322,05
Führungsschrauben für Schlitten	XXHU0690006	7,97	9,48
Führungsschrauben für Jet-Fit Schiene	XXHU0690311	13,36	15,90
Schlitten für Standard-Schienen (10 mm)	XXHU0690002	213,86	254,49
Führungsschraube für Standard-Schienen	XXHU0688003	10,82	12,88
Kettenfangbolzen F11019	XXHU0690193	23,69	28,19
Distanzscheibe Ritzel innen (25 mm Welle) F11019	XXHU0690038	24,86	29,58
Kettenfangbolzen F11010	XXHU0690196	23,69	28,19
Distanzscheibe Ritzel innen (20 mm Welle) F11010	XXHU0690102	25,24	30,04
Dichtsatz Sägeeinheit Hultdins SC100	XXHU0121013	143,57	170,85
Kettenölpumpe	XXHU0703030	340,61	405,33
Abzieher für Supercut	XXHU0690167	130,96	155,84

→ Eine ausführliche Anwendungsliste für Schienen und Ketten können Sie jederzeit anfordern.

Ersatzteile Super Cut



XXHU0690070

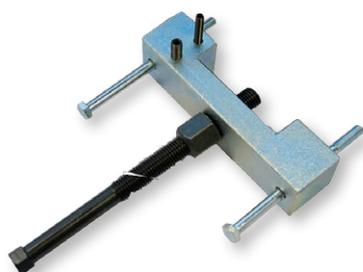

XXHU0703030

XXHU0690167
Abzieher SägemotorErsatzteile
für VOAC Motoren F11, F12

Reparaturset F11019

Motor	Beschreibung	BEST-NR.	netto/St.	brutto/St.
F11010	Dichtsatz komplett	XXH11010D	32,82	39,06
F11010	Wellendichtung Viton	XXK003148	18,51	22,03
F11010	Reparatursatz	XXH11010RE	510,35	607,32
F11010	Kolbenringe	XXH11010-2	3,11	3,70
F11010	Kolben	XXH11010-1	35,90	42,72
F11019	Dichtsatz komplett	XXH11019D	45,79	54,49
F11019	Wellendichtung Viton	XXH11019WD	26,28	31,27
F11019	Reparatursatz	XXH11019RE	678,25	807,12
F11019	Kolbenringe	XXH11019-2	3,36	4,00
F11019	Passfeder	XXH11019KE	9,34	11,11
F12030	Wellendichtung Viton	XXH12030WD	29,54	35,15



XXHPVC2524

Vorsteuerventile von Parker-VOAC und Danfoss

Typ	Beschreibung	BEST-NR.	netto/St.	brutto/St.
PVEH 12/24V 157B4033	Danfoss Magnetventil proportional	XXH1574033	711,89	847,15
PVC-25-12	Vorsteuerventil (Mini Brunett)	XXHPVC252	303,82	361,55
PVC-25-24	Vorsteuerventil (Ponsse)	XXHPVC2524	198,58	236,31

➔ Bitte bei der Bestellung original VOAC oder Danfoss-Nr angeben.
Z.B. 3707893.



Induktive Geber

passend für Aggregat	Beschreibung	BEST-NR.	netto/St.	brutto/St.
Binderberger Sägeau- tomat	M8 3-polige mit Stecker	XXES-18	86,00	102,34
Silvatec 445, 555				
Cat H55, HH65, HH75	M18x59 mm mit Kabel	XXES-5	43,11	51,30
Skogsjan H55, HH65, HH75				
Cat H55, HH65, HH75	M12x50 mit Kabel	XXES-6	43,91	52,25
John Deere 732 C, 742, 743 C, 746, H752, H754, H762, H270	M8x30 Stecker 3-polig ersetzt F056043	XXES-10	59,54	70,85
John Deere 745	M12x ersetzt F047866	XXES-12	59,53	70,84
John Deere 743 C, 746 C	M18x59 mit Kabel ersetzt F033304	XXES-14	45,22	53,81
John Deere 762 C	M18x mit Kabel ersetzt F049007	XXES-9	48,08	57,22
John Deere 770, 970, 1070, 1170, 1270B, 1270C, 1270D, 1470C, 1470D, 1470E	M12 ersetzt F040637, Sensor Mittelgelenk, Kran-Endlagen	XXES-15	45,33	53,94
Keto 51-500	M8x40 mit Kabel	XXES-1	40,73	48,47
Lako 53, 63, 83	M12x72, mit 2m Kabel	XXES-2	47,31	56,30
Logmax 750, 3000-9000	M12, mit 2m Kabel 3-polig ohne Stecker	XXES-4	88,89	105,78
Logset 6-55, 6-65	M8x37 mit Kabel	XXES-11	50,22	59,76
Ponsse H53, H60, H60 E, H73, H73 E	M8 mit Kabel	XXES-7	37,67	44,83
Sifor 500	M18x65, IWRM18U	XXES-23	166,46	198,09



XXES-13



XXES-12



Induktiver Geber

Alle Preise in Euro mit und ohne MwSt.

Durchmessergeber

passend für Aggregat	Gehäuse	Pulszahl	Welle	BEST-NR.	nettoSt.	bruttoSt.
Cat H55, HH65, HH75 Keto 51-500	58 mm	500 ppr	6 mm	XXLL5	260,30	309,76
SP 350, 550, 650 John Deere 732 C, 742, 743, 745, 746 B, 746 C, H752, H754, 758, 762 B, 762 C, H762, H290, H270	32 mm		6 mm	XXES-17	373,43	444,38
Lako 53, 63, 83	58 mm	450 ppr	6 mm	XXLL19	260,30	309,76
Valmet 350, 360.1, 370.1	30 mm	1000 ppr	6 mm	XXLL32	280,37	333,64
Keto 51-500	30 mm	500 ppr	4 mm	XXLL33	260,30	309,76
Silvatec 445, 555						
Logmax 750, 3000-9000, 928, 3000, 5000	30 mm	600 ppr	6 mm	XXLL38	292,98	348,65
Logmax 750, 3000-9000, 928, 3000, 5000	40 mm	600 ppr	6 mm	XXLL39-1	528,60	629,03
Keto 51-500	58 mm	500 ppr	6 mm	XXLL53	260,30	309,76

XXES-17



XXLL31



Längengeber

passend für Aggregat	Gehäuse	Pulszahl	Welle	Beschreibung	BEST-NR.	nettoSt.	bruttoSt.
Cat H55, HH65, HH75 Keto 51-500	58 mm	50 ppr	6 mm	mit Klemmleiste	XXLL6	260,30	309,76
John Deere 732 C, 742, 743, 743 C, 745, 746 B, 746 C, 762 B, 762 C	58 mm	125 ppr	6 mm	Klemmleiste vgl. F045844	XXLL14	260,30	309,76
John Deere 758, H480	58 mm	125 ppr	6 mm	4-pol Stecker seitlich	XXLL21	264,64	314,92
John Deere H752, H754, H762, H270, H290, H742, H758, HTH, HTH460, HTH470, H412, H414	30 mm	125 ppr	6 mm	Stecker 4-polig hin- ten; vgl. F074541	XXLL26-2	260,30	309,76
John Deere H742, H754, HTH240, HTH250, H762 Logset 6H	30 mm	100 ppr	6 mm	Kabel hinten 1,5m vgl. F062060	XXLL36	260,30	309,76
John Deere H754, 758	30 mm	100 ppr	6 mm	4-poliger Stecker hinten	XXLL54	260,30	309,76
Keto 51-500				M8x40 mit Kabel	XXES-1	40,73	48,47
Lako 53, 63, 83	58 mm	200 ppr	10 mm	Klemmleiste	XXLL15	260,30	309,76
Logmax 750, 3000-9000, 928, 3000, 5000	58 mm	80 ppr	6 mm		XXLL8	260,30	309,76
Logset 6-55, 6-65	30 mm	100 ppr	6 mm	mit Kabel	XXLL20	292,98	348,65
Ponsse H53, H60, H60 E, H73, H73 E	58 mm	25 ppr	10 mm		XXLL13	260,58	310,09
Ponsse H53, H60, H60 E, H73, H73 E				induktiver Geber 4mm	XXES-8	63,50	75,57
Ponsse H53, H60, H60 E, H73, H73 E				Lenord Bauer, Geber rechteckig	XXES-19	243,08	289,27
Ponsse H8	58 mm		10 mm	4-poliger Stecker	XXLL59	260,30	309,76
Sifor	30 mm	20 ppr	6 mm	Kabel seitlich	XXLL47	290,59	345,80
Silvatec 445, 555	30 mm	60 ppr	4 mm	mit Kabel	XXLL35	260,30	309,76
Silvatec Sleipner 560	30 mm	60 ppr	6 mm	mit Kabel	XXLL49	292,98	348,65
SP 451, 551, 350, 550, 650	58 mm	100 ppr	6 mm	4-polige Klemmleiste	XXLL2	260,30	309,76
Valmet 350, 360.1, 370.1				Lager Längenmes- sung	XXLL34	261,38	311,04



XXLL14



XXLL21



XXLL26-2

GREIFER FÜR MINIBAGGER, RÜCKEZÜGE, LKW UND UMSCHLAGBAGGER

Gripen
of Sweden

HULTDINS

Cranab®

Greiferübersicht

Unser Lager-Programm reicht vom leichten Greifer mit 74 kg Eigengewicht für Minibagger über die Profi-Greifer für Rückezüge und LKW bis zum großen Greifer für Umschlagbagger mit 2840 mm Öffnungsweite.

Rundholzgreifer

Hersteller	Typ	Öffnungsweite max.	Querschnittsfläche	Traglast max	Kleinster Durchmesser	Klauenbreite	Gewicht	BEST-NR.	nettoSt.	bruttoSt.	Seite
HSP	Gripen 015	1170 mm	0,15 m ²	2000 kg	90 mm	355 mm	120 kg	XXXX15	1.599,00	1.902,81	38
HSP	Gripen 020	1400 mm	0,2 m ²	2000 kg	95 mm	355 mm	130 kg	XXXX20	1.799,00	2.140,81	38
HSP	Gripen 025	1450 mm	0,25 m ²	3500 kg	110 mm	434 mm	225 kg	XXXX25	2.169,00	2.581,11	38
HSP	Gripen 025 HD	1450 mm	0,25 m ²	3500 kg	110 mm	434 mm	250 kg	XXXX25-HD	2.559,46	3.045,76	38
Cranab	CR 280	1500 mm	0,26 m ²	3500 kg	90 mm	200 mm	200 kg	XXCR280	2.638,96	3.140,36	42
Hultdins	SuperGrip II 260	1547 mm	0,26 m ²	3500 kg	110 mm	380 mm	184 kg	XXHUSG260-2	2.362,58	2.811,47	40
Hultdins	SuperGrip II 260 S	1547 mm	0,26 m ²	3500 kg	110 mm	388 mm	200 kg	XXHUSG260-2-S	2.679,58	3.188,70	40
HSP	Gripen 028	1690 mm	0,28 m ²	3500 kg	110 mm	434 mm	230 kg	XXXX28	2.399,00	2.854,81	38
HSP	Gripen 028 HD	1690 mm	0,28 m ²	3500 kg	110 mm	434 mm	260 kg	XXXX28-HD	2.649,00	3.152,31	38
Hultdins	SuperGrip II 300	1526 mm	0,3 m ²	3500 kg	110 mm	380 mm	190 kg	XXHUSG300-2	2.550,80	3.035,45	40
Hultdins	SuperGrip II 300 S	1526 mm	0,3 m ²	3500 kg	110 mm	388 mm	205 kg	XXHUSG300-2-S	2.867,79	3.412,67	40
Cranab	CR 360	1820 mm	0,33 m ²	5000 kg	124 mm	520 mm	270 kg	XXCR360	3.078,65	3.663,59	42
Cranab	CR 360HD	1816 mm	0,33 m ²	7000 kg	124 mm	576 mm	340 kg	XXCR360-HD	3.999,90	4.759,88	42
HSP	Gripen 035	1880 mm	0,35 m ²	5000 kg	120 mm	472 mm	255 kg	XXXX35	2.649,00	3.152,31	38
HSP	Gripen 035 HD	1880 mm	0,35 m ²	5000 kg	120 mm	472 mm	285 kg	XXXX35-HD	3.554,05	4.229,32	38
Hultdins	SuperGrip II 360	1886 mm	0,36 m ²	5000 kg	150 mm	460 mm	298 kg	XXHUSG360-2	3.060,95	3.642,53	40
Hultdins	SuperGrip 360 S	1870 mm	0,36 m ²	5000 kg	110 mm	460 mm	370 kg	XXHUSG360-2-S	3.709,79	4.414,65	40
Hultdins	SuperGrip 360 S	1870 mm	0,36 m ²	8000 kg	110 mm	460 mm	370 kg	XXHUSG360-S	4.041,65	4.809,56	40
HSP	Gripen 040	2070 mm	0,4 m ²	5000 kg	140 mm	472 mm	285 kg	XXXX40	3.099,00	3.687,81	38
HSP	Gripen 040 HD	2070 mm	0,4 m ²	5000 kg	140 mm	472 mm	320 kg	XXXX40-HD	3.799,00	4.520,81	38
Hultdins	SuperGrip II 420	2075 mm	0,42 m ²	5000 kg	180 mm	460 mm	328 kg	XXHUSG420-2	3.615,69	4.302,67	40
Hultdins	SuperGrip II 420 S	2075 mm	0,42 m ²	7000 kg	180 mm	468 mm	370 kg	XXHUSG420-2-S	4.120,90	4.903,87	40
Hultdins	SuperGrip II 520	2129 mm	0,52 m ²	7000 kg	170 mm	460 mm	364 kg	XXHUSG520-2	3.912,87	4.656,32	40
Hultdins	SuperGrip 520 S	2790 mm	0,52 m ²	8000 kg	170 mm	484 mm	420 kg	XXHUSG520-S	4.962,91	5.905,86	40
HSP	Gripen 055	2390 mm	0,55 m ²	5000 kg	160 mm	472 mm	325 kg	XXXX55	3.399,00	4.044,81	38
HSP	Gripen 055 HD	2390 mm	0,55 m ²	5000 kg	160 mm	472 mm	365 kg	XXXX55-HD	3.899,00	4.639,81	38
HSP	Gripen 080	2840 mm	0,8 m ²	6500 kg	175 mm	714 mm	800 kg	XXXX80	7.993,24	9.511,96	38

Reisiggreifer

Hersteller	Typ	Öffnungsweite max.	Querschnittsfläche	Traglast max	Kleinster Durchmesser	Klauenbreite	Gewicht	BEST-NR.	nettoSt.	bruttoSt.	Seite
HSP	Gripen 025-R	1450 mm	0,25 m ²	3900 kg	110 mm	434 mm	235 kg	XXXX25-R	2.519,84	2.998,61	39
Cranab	CE280	1500 mm	0,25 m ²	3500 kg	90 mm	460 mm	225 kg	XXCRCE280	3.099,60	3.688,52	42
Hultdins	Super Grip 260-R	1508 mm	0,26 m ²	3000 kg	90 mm	416 mm	208 kg	XXHUSG260-R	3.011,42	3.583,59	41
Hultdins	Super Grip II 260-R	1555 mm	0,26 m ²	3000 kg	110 mm	390 mm	198 kg	XXHUSG260-2-R	2.852,93	3.394,99	41
HSP	Gripen 028-R	1690 mm	0,28 m ²	3500 kg	110 mm	434 mm	240 kg	XXXX28-R	2.699,00	3.211,81	39
HSP	Gripen 035-R	1880 mm	0,35 m ²	5000 kg	120 mm	472 mm	265 kg	XXXX35-R	3.149,00	3.747,31	39
Hultdins	Super Grip II 360-R	1867 mm	0,36 m ²	4000 kg	146 mm	468 mm	316 kg	XXHUSG360-2-R	3.645,41	4.338,04	41
HSP	Gripen 040-R	2070 mm	0,4 m ²	5000 kg	140 mm	472 mm	295 kg	XXXX40-R	3.713,43	4.418,98	39
Hultdins	Super Grip 520-R	2275 mm	0,52 m ²	4500 kg	170 mm	506 mm	405 kg	XXHUSG520-R	4.848,99	5.770,30	41

Spezialgreifer

Hersteller	Typ	Öffnungsweite max.	Querschnittsfläche	Traglast max	Kleinster Durchmesser	Klauenbreite	Gewicht	BEST-NR.	nettoSt.	bruttoSt.	Seite
Cranab	CR280-X	1500 mm	0,26 m ²	3500 kg	90 mm	456 mm	200 kg	XXCR280-X	2.998,85	3.568,63	42
Hultdins	SuperGrip II - 260 A	1520 mm	0,26 m ²	3500 kg	110 mm	388 mm	205 kg	XXHUSG260-2-A	3.184,78	3.789,89	41
Hultdins	SuperGrip II - 360 A	1840 mm	0,36 m ²	5000 kg	150 mm	468 mm	326 kg	XXHUSG360-2-A	4.056,51	4.827,25	41
HSP	Gripen 028 Duo	1690 mm	0,28 m ²	3500 kg	110 mm	434 mm	260 kg	XXXX28-DUO	3.599,00	4.282,81	39
HSP	Gripen 035 Duo	1880 mm	0,35 m ²	5000 kg	120 mm	472 mm	290 kg	XXXX35-DUO	4.212,00	5.012,28	39

HSP Greifer

HSP Rundholzgreifer

HSP Greifer sind vom kleinen Gripen 015 bis zum großen Gripen 080 echte Profi-Greifer für die tägliche harte Arbeit im Wald. Es gibt sie in den Größen ab 0,15 m² und 0,20 m² für Rückeanhänger und Kommunal-LKW. Die Größen 0,25 bis 0,40 sind überwiegend am Forwarder im Einsatz. Die Größen 0,40 bis 0,80 sind für LKW Krane und Bagger geeignet. Der Greifer 0,80 mit 2840 mm Greiferöffnung ist für den Massenumschlag im Sägewerk oder am Terminal geeignet.

Die Klauen werden aus Hardox Stahl gefertigt. Das Oberteil des Greifers besteht aus Weldox. Das Resultat ist ein sehr niedriges Gewicht für die jeweilige Greifer-Größe. Die außergewöhnliche Geometrie mit den 2 Zylindern sorgt für enorme Öffnungsweite und leichtes Ein- und Ausrollen des Holzes. Das Holz richtet sich problemlos parallel aus, Sie werden sehen, Sie arbeiten produktiver.

Gripen
of Sweden



HSP Greifer

- 2 Zylinder = hohe Haltekräfte
- Versteifung der Klauen = 2 große Rohre
- Klauenbleche aus Hardox = besonders stabil und langlebig
- Greiferoberteil = robuster Kastenkonstruktion
- Klauenform = optimales Einrollen des Holzes
- Expander-Bolzen an den Klauen = Langlebigkeit



Öffnungsweite max.	Querschnittsfläche	Traglast max	Kleinster Durchmesser	Klauenbreite	Gewicht	Typ	BEST-NR.	netto/St.	brutto/St.
1170 mm	0,15 m ²	2000 kg	90 mm	355 mm	120 kg	Gripen 015	XXKX15	1.599,00	1.902,81
1400 mm	0,2 m ²	2000 kg	95 mm	355 mm	130 kg	Gripen 020	XXKX20	1.799,00	2.140,81
1450 mm	0,25 m ²	3500 kg	110 mm	434 mm	225 kg	Gripen 025	XXKX25	2.169,00	2.581,11
1450 mm	0,25 m ²	3500 kg	110 mm	434 mm	250 kg	Gripen 025 HD	XXKX25-HD	2.559,46	3.045,76
1690 mm	0,28 m ²	3500 kg	110 mm	434 mm	230 kg	Gripen 028	XXKX28	2.399,00	2.854,81
1690 mm	0,28 m ²	3500 kg	110 mm	434 mm	260 kg	Gripen 028 HD	XXKX28-HD	2.649,00	3.152,31
1880 mm	0,35 m ²	5000 kg	120 mm	472 mm	255 kg	Gripen 035	XXKX35	2.649,00	3.152,31
1880 mm	0,35 m ²	5000 kg	120 mm	472 mm	285 kg	Gripen 035 HD	XXKX35-HD	3.554,05	4.229,32
2070 mm	0,4 m ²	5000 kg	140 mm	472 mm	285 kg	Gripen 040	XXKX40	3.099,00	3.687,81
2070 mm	0,4 m ²	5000 kg	140 mm	472 mm	320 kg	Gripen 040 HD	XXKX40-HD	3.799,00	4.520,81
2390 mm	0,55 m ²	5000 kg	160 mm	472 mm	325 kg	Gripen 055	XXKX55	3.399,00	4.044,81
2390 mm	0,55 m ²	5000 kg	160 mm	472 mm	365 kg	Gripen 055 HD	XXKX55-HD	3.899,00	4.639,81
2840 mm	0,8 m ²	6500 kg	175 mm	714 mm	800 kg	Gripen 080	XXKX80	7.993,24	9.511,96

ERSATZTEILE AUF ANFRAGE

WIR BERATEN SIE GERNE: 0711. 300 33-300

Unsere Bestell-Hotline: 0711. 300 33-300

Alle Preise in Euro mit und ohne MwSt.

HSP Reisiggreifer

Die HSP Reisiggreifer sind durch Ihre vier Klauen für die schnelle und einfache Aufnahme von Reisig und Geäst geeignet. Auch diese Greiferserie hat, wie alle HSP Greifer, Expanderbolzen im Gehäuse für maximale Langlebigkeit. Die Klauen sind zur Steigerung der Steifigkeit verstärkt. Durch die 2 Zylinder, welche in nahezu jedem HSP Greifer vorhanden sind, ist ein weiches und gleichmäßiges Öffnen und Schließen des Greifers gewährleistet.

HSP Duo Greifer

Die HSP DUO Greifer sind für den Universaleinsatz gebaut. Der Greifer kann sowohl als Reisiggreifer wie auch als Rundholzgreifer eingesetzt werden. Verschieden Aufsätze für die 4 Klauen ermöglichen dies und können in wenigen Minuten getauscht werden, da diese auf die Klauen geschraubt werden. Somit brauchen Sie nur noch einen Greifer für beide Anwendungen. Auch diese Greiferserie hat, wie alle HSP Greifer, Expanderbolzen im Gehäuse für maximale Langlebigkeit. Desweiteren sind auch hier, wie beim herkömmlichen Reisiggreifer die Klauen verstärkt.



Öffnungsweite max.	Querschnittsfläche	Traglast max	Kleinster Durchmesser	Klauenbreite	Gewicht	Typ	BEST-NR.	netto/St.	brutto/St.
1450 mm	0,25 m ²	3900 kg	110 mm	434 mm	235 kg	Gripen 025-R	XXKX25-R	2.519,84	2.998,61
1690 mm	0,28 m ²	3500 kg	110 mm	434 mm	240 kg	Gripen 028-R	XXKX28-R	2.699,00	3.211,81
1880 mm	0,35 m ²	5000 kg	120 mm	472 mm	265 kg	Gripen 035-R	XXKX35-R	3.149,00	3.747,31
2070 mm	0,4 m ²	5000 kg	140 mm	472 mm	295 kg	Gripen 040-R	XXKX40-R	3.713,43	4.418,98

Öffnungsweite max.	Querschnittsfläche	Traglast max	Kleinster Durchmesser	Klauenbreite	Gewicht	Typ	BEST-NR.	netto/St.	brutto/St.
1690 mm	0,28 m ²	3500 kg	110 mm	434 mm	260 kg	Gripen 028 Duo	XXKX28-DUO	3.599,00	4.282,81
1880 mm	0,35 m ²	5000 kg	120 mm	472 mm	290 kg	Gripen 035 Duo	XXKX35-DUO	4.212,00	5.012,28

Unsere Bestell-Hotline: 0711. 300 33-300

Alle Preise in Euro mit und ohne MwSt.

Super Grip Generation I + II

Rundholzgreifer

Hultdins SuperGrip Serie II

SuperGrip Serie II ist der modernste Holz-Greifer von Hultdins. In ihn sind alle Erfahrungen von mehr als 80 Jahren mechanischer Fertigung und Entwicklung in der Holzernte eingegangen. Die Basis ist ein aus einem Stück geformtes Stativ mit einer unverwüstlichen Zugstrebe aus Vollmaterial. Der auf 250 bar Druck ausgelegte Zylinder mit Endlagendämpfung hält zuverlässig über viele Tausend Stunden. Die ein-teilige Kolbenstange kennt keine Biegung und keine Brüche. Die groß dimensionierten Lager zusammen mit Expanderbolzen sorgen für ein langes spielfreies Leben. Der gesamte Greifer wird aus hochwertigem Stahl gefertigt. Die automatisierte Fertigung liefert Tag für Tag perfekte Schweißnähte. Größe, Gewicht und Haltbarkeit stehen in einem optimalen Verhältnis für typische Einsätze mit dem Forwarder und Holztransport LKW.

Hultdins SuperGrip S Serie II

Die moderne Konstruktion der Serie II gibt es auch als verstärkte Ausführung. Diese weist verstärkte Klauen und im Fall von 360 S II und 420 S II auch ein verstärktes Stativ auf. SuperGrip S Serie II ist die richtige Wahl für starke Forstkräne und starke LKW Kräne, noch stabiler bei extremer Beanspruchung ist nur SuperGrip S Serie I.



Hultdins

- Zugstrebe aus Guß
- Zentraler Zylinder = gleichmäßiger Kraftverteilung
- Bolzen mit Expanderbüchsen = spielfreier Sitz
- Ausgezeichnete Geometrie = schnelle Ladespiele
- Glatte Seitenteile



Hultdins Super Grip I - S

Hultdins Super Grip II

Öffnungsweite max.	Querschnitts-fläche	Traglast max	Kleinster Durchmesser	Klauenbreite	Gewicht	Typ	BEST-NR.	netto\St.	brutto\St.
1547 mm	0,26 m ²	3500 kg	110 mm	380 mm	184 kg	SuperGrip II 260	XXHUSG260-2	2.362,58	2.811,47
1547 mm	0,26 m ²	3500 kg	110 mm	388 mm	200 kg	SuperGrip II 260 S	XXHUSG260-2-S	2.679,58	3.188,70
1526 mm	0,3 m ²	3500 kg	110 mm	380 mm	190 kg	SuperGrip II 300	XXHUSG300-2	2.550,80	3.035,45
1526 mm	0,3 m ²	3500 kg	110 mm	388 mm	205 kg	SuperGrip II 300 S	XXHUSG300-2-S	2.867,79	3.412,67
1886 mm	0,36 m ²	5000 kg	150 mm	460 mm	298 kg	SuperGrip II 360	XXHUSG360-2	3.060,95	3.642,53
1870 mm	0,36 m ²	5000 kg	110 mm	460 mm	370 kg	SuperGrip 360 S	XXHUSG360-2-S	3.709,79	4.414,65
1870 mm	0,36 m ²	8000 kg	110 mm	460 mm	370 kg	SuperGrip 360 S	XXHUSG360-S	4.041,65	4.809,56
2075 mm	0,42 m ²	5000 kg	180 mm	460 mm	328 kg	SuperGrip II 420	XXHUSG420-2	3.615,69	4.302,67
2075 mm	0,42 m ²	7000 kg	180 mm	468 mm	370 kg	SuperGrip II 420 S	XXHUSG420-2-S	4.120,90	4.903,87
2129 mm	0,52 m ²	7000 kg	170 mm	460 mm	364 kg	SuperGrip II 520	XXHUSG520-2	3.912,87	4.656,32
2790 mm	0,52 m ²	8000 kg	170 mm	484 mm	420 kg	SuperGrip 520 S	XXHUSG520-S	4.962,91	5.905,86

Super Grip II - R

Reisiggreifer

Reisiggreifer sollen viel Holz und wenig Sediment in den Hacker transportieren – das ist nicht einfach! Die Zinken werden häufig einseitig belastet und stark auf Biegung beansprucht. Die Klauen müssen deshalb sehr stark und gleichzeitig flexibel sein. Die R Modelle der Serie I haben doppeltes Material an den Klauen, extra lange Versteifungen zwischen den Klauen um die Querkräfte aufzufangen und mechanische Anschläge. Mit diesen Reisig-Greifern kann man auch Wurzelstöcke hantieren.

Super Grip II - A

A-Greifer sehen sehr ungewöhnlich aus. Ihre Klauen enden in einer Spitze. Das bringt eine enorme Leistungssteigerung bei der Holzaufnahme am Hang. Das ist besonders empfehlenswert für Hangforwarder und LKW die Seilkranholz laden. Weniger geeignet sind die Greifer für 2m Holz. Die A Greifer haben verstärkte Klauen und 360-A und 420-A auch ein verstärktes Oberteil.



Super Grip Greifer

- Leichtere Holzaufnahme am Hang
- Klauen bilden eine Spitze, mit der man exakt an einen Punkt greifen kann
- Das Holz richtet sich parallel im Greifer aus
- Produktionssteigerung 4,5% beim Laden,
- 7% beim Abladen



Öffnungsweite max.	Querschnittsfläche	Traglast max	Kleinster Durchmesser	Klauenbreite	Gewicht	Typ	BEST-NR.	netto\St.	brutto\St.
1508 mm	0,26 m ²	3000 kg	90 mm	416 mm	208 kg	Super Grip 260-R	XXHUSG260-R	3.011,42	3.583,59
1555 mm	0,26 m ²	3000 kg	110 mm	390 mm	198 kg	Super Grip II 260-R	XXHUSG260-2-R	2.852,93	3.394,99
1867 mm	0,36 m ²	4000 kg	146 mm	468 mm	316 kg	Super Grip II 360-R	XXHUSG360-2-R	3.645,41	4.338,04
2275 mm	0,52 m ²	4500 kg	170 mm	506 mm	405 kg	Super Grip 520-R	XXHUSG520-R	4.848,99	5.770,30

Öffnungsweite max.	Querschnittsfläche	Traglast max	Kleinster Durchmesser	Klauenbreite	Gewicht	Typ	BEST-NR.	netto\St.	brutto\St.
1520 mm	0,26 m ²	3500 kg	110 mm	388 mm	205 kg	SuperGrip II - 260 A	XXHUSG260-2-A	3.184,78	3.789,89
1840 mm	0,36 m ²	5000 kg	150 mm	468 mm	326 kg	SuperGrip II - 360 A	XXHUSG360-2-A	4.056,51	4.827,25



CR Greifer

Rundholzgreifer

Cranab wurde 1963 von Rune und Allan Jonsson gegründet und sitzt in Vindeln, Schweden. Cranab fertigt Krane sowie Greifer für die Forstwirtschaft und ist bei führenden Herstellern verbaut. Wir bieten Ihnen nachfolgend verschiedene Rundholzgreifer an. Gerne beraten wir Sie dazu auch telefonisch.

CE Greifer

Reisiggreifer

Neben den Rundholzgreifern können wir Ihnen auch Reissiggreifer anbieten. Durch die besondere Geometrie dieses Greifers mit außen aufgesetzten Zangen, ist es möglich breiter als mit Greifern des Wettbewerbs Holz aufzunehmen. Durch die breit auseinander stehenden Zangen, wird das Holz besser geführt. Besonders starke Bolzen gewährleisten eine sehr lange Lebensdauer der Cranab Greifer.



Öffnungsweite max.	Querschnittsfläche	Traglast max	Kleinster Durchmesser	Klauenbreite	Gewicht	Typ	BEST-NR.	netto/St.	brutto/St.
1500 mm	0,26 m ²	3500 kg	90 mm	456 mm	200 kg	CR280-X	XXCR280-X	2.998,85	3.568,63
1500 mm	0,26 m ²	3500 kg	90 mm	200 mm	200 kg	CR 280	XXCR280	2.638,96	3.140,36
1820 mm	0,33 m ²	5000 kg	124 mm	520 mm	270 kg	CR 360	XXCR360	3.078,65	3.663,59
1816 mm	0,33 m ²	7000 kg	124 mm	576 mm	340 kg	CR 360HD	XXCR360-HD	3.999,90	4.759,88

Öffnungsweite max.	Querschnittsfläche	Traglast max	Kleinster Durchmesser	Klauenbreite	Gewicht	Hersteller	Typ	BEST-NR.	netto/St.	brutto/St.
1500 mm	0,25 m ²	3500 kg	90 mm	460 mm	225 kg	Cranab	CE280	XXCRCE280	3.099,60	3.688,52

→ Für alle Greifer und Rotatoren aus unserem Programm liefern wir Ihnen auch sämtliche Ersatzteile.

HSP

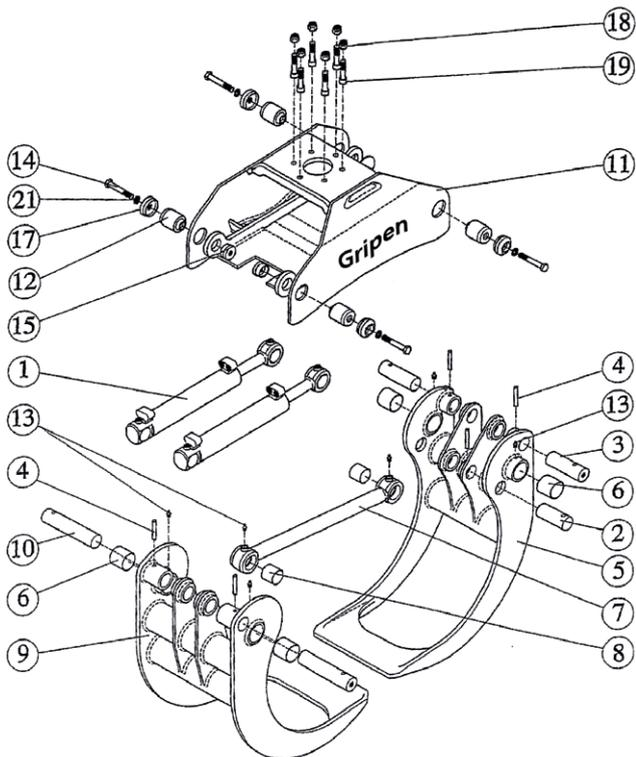

Cranab MCR 280

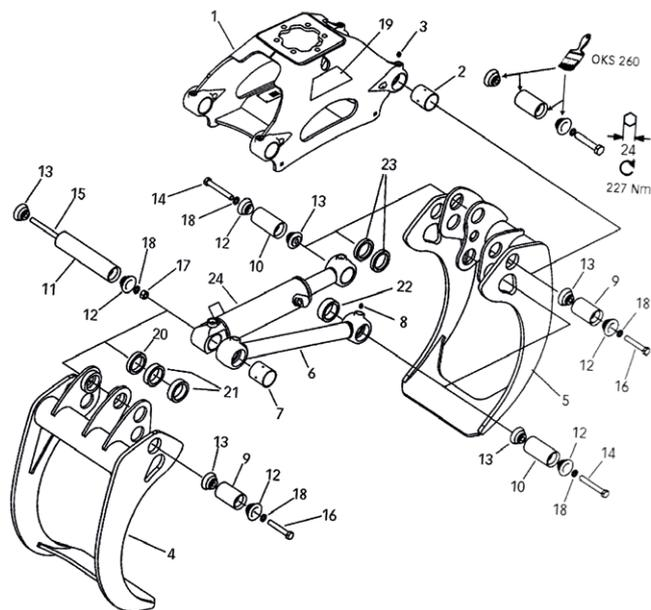

Super Grip Generation I

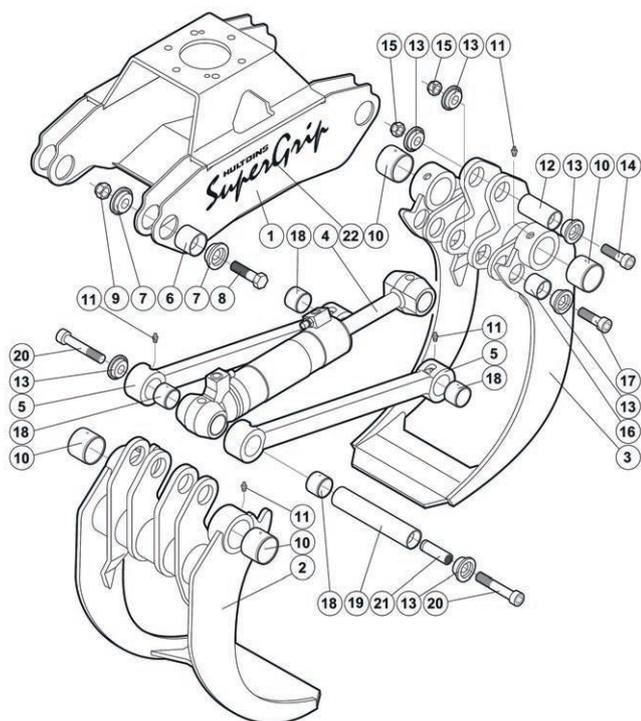

Super Grip Generation II

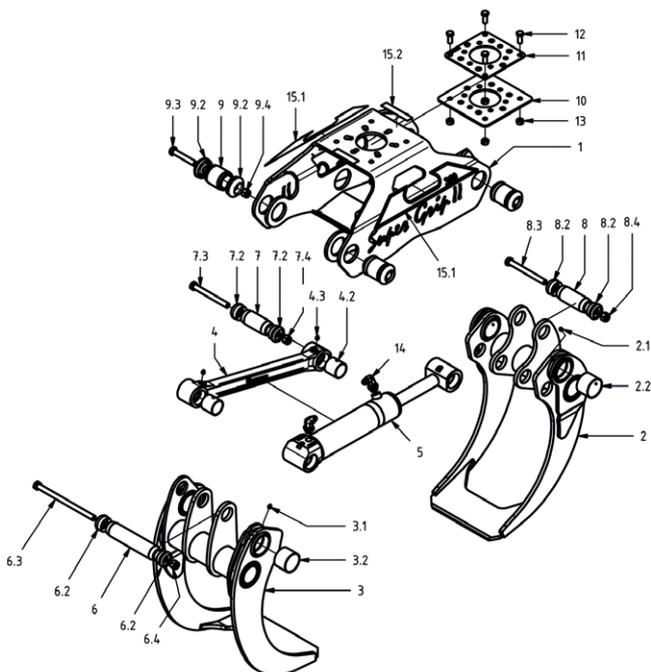



Dichtungssätze für Cranab, Hultdins und HSP Greifer



XXCR1525141

passend für Aggregat	Größe	BEST-NR.	netto\St.	brutto\St.
Cranab G28, CR28	80x56	XXCR1525141	58,52	69,64
Cranab G36, CR36	90x56	XXCR1525139	56,88	67,69
Hultdins GLC40, GLC50		XXHU0121039	60,60	72,11
Hultdins SG260	80x40	XXHU0121033	23,10	27,49
Hultdins SG260-HP, SG260-S HP	70x40	XXHU0121083	58,50	69,62
Hultdins SG260-LP, SG260-S LP, SG360-HP, SG360-S HP	80x56	XXHU0121076	53,92	64,16
Hultdins SG360	90x50	XXHU0121034	34,40	40,94
Hultdins SG360-LP, SG360-S LP, SG420-HP, SG520-HP, SG520-S HP	90x56	XXHU0121077	49,80	59,26
Hultdins SG420	100x50	XXHU0121037	26,73	31,81
Hultdins SG420-LP, SG520-LP, SG520-S LP	100x63	XXHU0121078	56,48	67,21
Hultdins 520	100x60	XXHU0121035	32,79	39,02
Hultdins SG260-II, 300-II		XXHU0121105	75,35	89,67
Hultdins SG360-II		XXHU0121106	71,08	84,59
Hultdins SG420-II		XXHU0121107	74,92	89,15
HSP 25, 28, 35, 40, 55		XXKX25-D	47,37	56,37

ROTATOREN UND PENDEL FÜR GREIFER

MECHANISIERTE HOLZERHARTE

ROTATOREN UND PENDEL



Rotatoren und Pendel für Greifer

Wir bieten Ihnen eine große Auswahl an Rotatoren und Pendeln.

Anhand der nachfolgenden Beispiele können die für Sie passenden Rotatoren und Pendel einfach gefunden werden.

Beispiele zur Bestimmung des passenden Typs mithilfe der technischen Zeichnung:

Rotatoren Bauform 1

- A = Breite oben
- B = Bolzen \varnothing oben
- C = Zapfen \varnothing unten
- D = Bolzen \varnothing unten

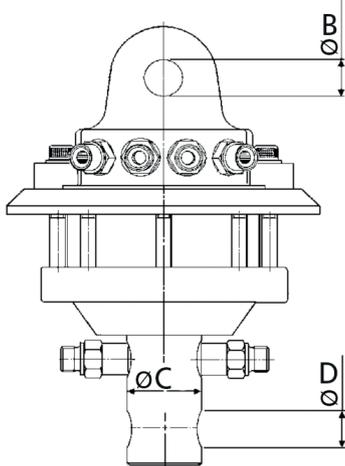
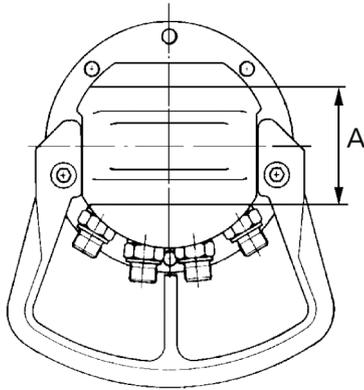

Rotatoren Bauform 3, 4, 5

- A = Laschenabstand oben
- B = Bolzen \varnothing oben
- C = Lochkreis (z.B. 6 X 173mm)
- D = \varnothing Befestigungsbohrung

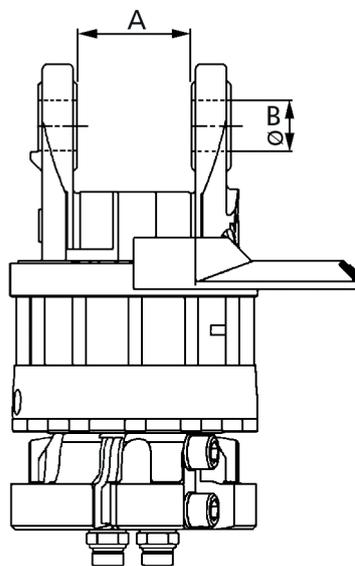
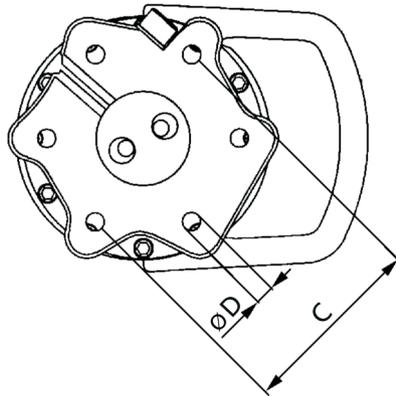

Pendel Bauform 3, 4, 5

- A = Breite unten zum Rotator
- B = Bolzen \varnothing unten zum Rotator
- C = Breite oben zu Kranspitze
- D = Bolzen \varnothing oben zu Kranspitze

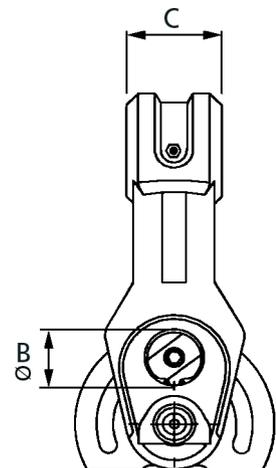
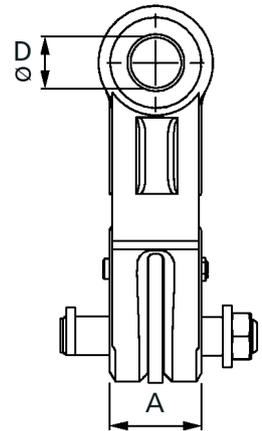

Rotatoren Bauform 1 für Greifer

Für Greifer an Rückeanhänger, Frontlader, Minibagger oder Kommunen-LKW

Block oben - Zapfen unten

Traglast	A	B	C	D	Drehmoment	Gewicht	Hersteller	BEST-NR.	nettoSt.	bruttoSt.
1250 kg	75 mm	25 mm	49,5 mm	25 mm	950 Nm	17 kg	Indexator	XXINGV3	632,24	752,37
1500 kg	60 mm	25 mm	49,5 mm	25 mm	800 Nm	18 kg	Baltrotors	XXBAGR30	531,80	632,84
2500 kg	73 mm	25 mm	59 mm	30 mm	1100 Nm	25 kg	Baltrotors	XXBAGR46	613,42	729,97



XXINGV3

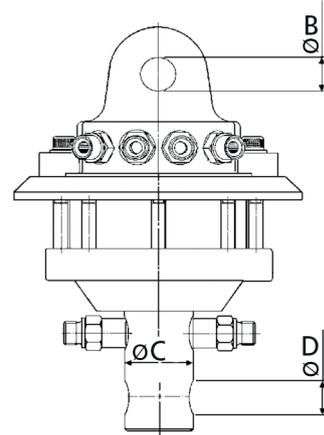
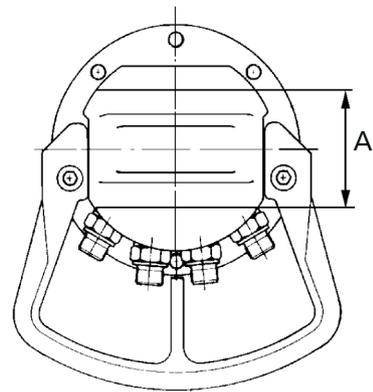

Rotatoren Bauform 2 für Greifer

Für Greifer an Rückeanhänger, Frontlader, Minibagger oder Kommunen-LKW

Block oben - Flansch unten

Traglast	A	B	C	D	Drehmoment	Gewicht	BEST-NR.	nettoSt.	bruttoSt.
1500 kg	73 mm	25 mm	140 mm	4x17 mm	900 Nm	24 kg	XXBAGR30-PF	632,65	752,85
2500 kg	73 mm	25 mm	173 mm	4x17 mm	1100 Nm	29 kg	XXBAGR463	767,09	912,84
2500 kg	73 mm	25 mm	140 mm	4x17 mm	1100 Nm	30 kg	XXBAGR465	741,45	882,33

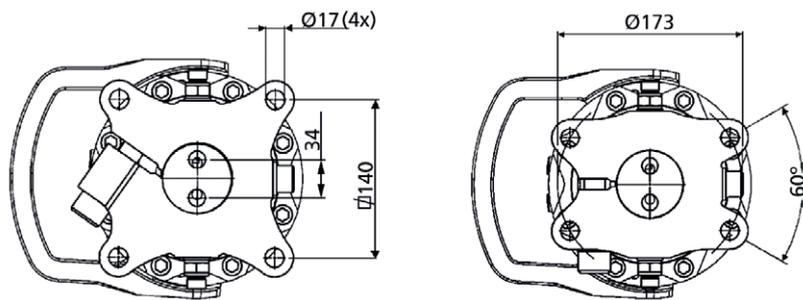

XXBAGR30-PF

Pendel für Rotatoren Bauform 1 und 2

Für Kranspitze mit 2 Laschen Abstand 80 mm, Pendel Typ I

A	B	C	D	Beschreibung	BEST-NR.	nettoSt.	bruttoSt.
77 mm	25 mm	80 mm	25-45 mm	ungebremst	XXBABR1-80-35	183,69	218,59

Einfach gebremstes Pendel Typ I



XXBABR1-80-35

Pendel Typ I

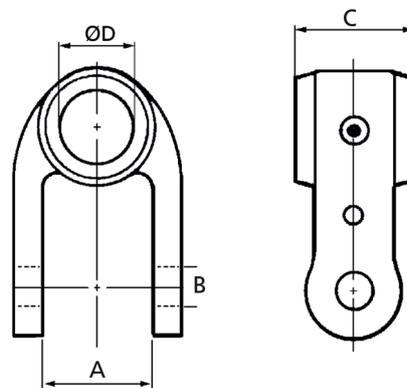

Pendel Typ II

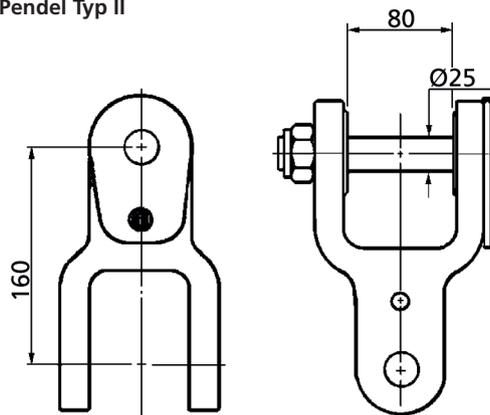

Rotatoren Bauform 3 für Greifer

Für Kräne bis 5 kN auf Rückanhängern, leichten Forwardern und Kommunen-LKW

2 Laschen oben - Flansch unten



XXINGV6-RF

Traglast	A	B	C	D	Drehmoment	Gewicht	Hersteller	BEST-NR.	nettoSt.	bruttoSt.
2500 kg	80 mm	35 mm	173 mm	6x17 mm	1400 Nm	44,9 kg	Indexator	XXINGV6-RF	1.331,08	1.583,99
3000 kg	80 mm	35 mm	173 mm	6x17 mm	1800 Nm	43 kg	Baltrotors	XXBAGR603-1	1.021,41	1.215,48
3000 kg	80 mm	35 mm	173 mm	6x17 mm	1800 Nm	43 kg	Baltrotors	XXBAGR603-2	1.054,56	1.254,93

Für Forwarder und Holztransport-LKW

Traglast: 5000 kg

A	B	C	D	Drehmoment	Gewicht	BEST-NR.	nettoSt.	bruttoSt.
80 mm	35 mm	173 mm	6x17 mm	2500 Nm	62 kg	XXBAGR105	1.368,90	1.628,99
80 mm	35 mm	173 mm	6x17 mm	2200 Nm	55,4 kg	XXINGV12-1A	1.901,94	2.263,31
80 mm	35 mm	173 mm	6x17 mm	2200 Nm	56,9 kg	XXINGV12-2A	1.902,40	2.263,86
80 mm	35 mm	173 mm	6x17 mm	2200 Nm	56,9 kg	XXINGV12-2	1.649,20	1.962,55

Für Forwarderkräne > 9kN (Loglift F91, Ponsse K90) oder Langholzkräne > 24 kN (Loglift L281)

Traglast: 5000 kg

Gewicht: 58 kg

A	B	C	D	Drehmoment	BEST-NR.	nettoSt.	bruttoSt.
100 mm	45 mm	173 mm	6x17 mm	2200 Nm	XXINGV12-SA	1.993,15	2.371,85
100 mm	45 mm	173 mm	6x17 mm	2200 Nm	XXINGV12-SA-2	1.864,52	2.218,78
100 mm	45 mm	173 mm	6x17 mm	3300 Nm	XXINGV14-SA	2.070,06	2.463,37

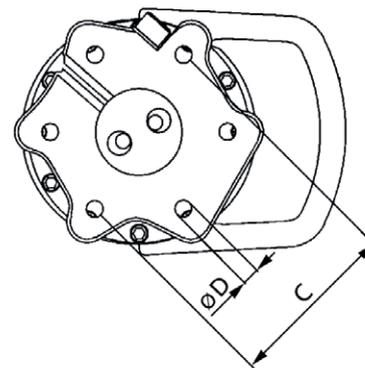

Für Bagger

Traglast	A	B	C	D	Drehmoment	Gewicht	BEST-NR.	nettoSt.	bruttoSt.
8000 kg	100 mm	45 mm	173 mm	6x17 mm	3400 Nm	71 kg	XXBAGR16-S	1.939,26	2.307,72
5000 kg	100 mm	45 mm	173 mm	6x17 mm	3300 Nm	64,1 kg	XXINGV17-SA	2.544,75	3.028,25

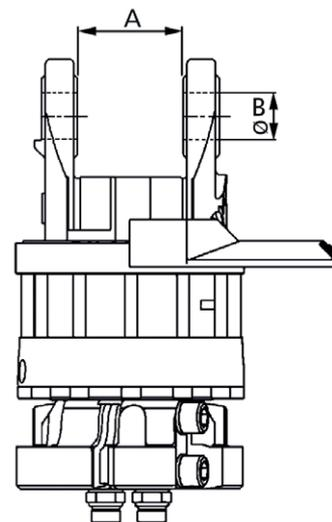

Rotatoren Bauform 4 für Greifsägen

Greifsäge am LKW und Forwarder

2 Laschen oben - Flansch unten, zusätzlich 4 Schlauchdurchführungen

Traglast: 5000 kg

A	B	C	D	Drehmoment	Gewicht	Hersteller	BEST-NR.	nettoSt.	bruttoSt.
80 mm	35 mm	173 mm	6x17 mm	2500 Nm	64 kg	Baltrotors	XXBAGRS10	1.599,00	1.902,81
80 mm	35 mm	173 mm	6x17 mm	2200 Nm	58 kg	Indexator	XXINGV124	2.129,00	2.533,51

Greifsäge am starken LKW Kran

Traglast	A	B	C	D	Drehmoment	Gewicht	Hersteller	BEST-NR.	nettoSt.	bruttoSt.
6000 kg	100 mm	45 mm	173 mm	6x17 mm	2900 Nm	77 kg	Baltrotors	XXBAGRS12-S	2.262,46	2.692,33
5000 kg	100 mm	45 mm	173 mm	6x17 mm	2200 Nm	58 kg	Indexator	XXINGV124-S	2.632,84	3.133,08



XXBAGRS12-S

Greifsäge am Bagger

Traglast	A	B	C	D	Drehmoment	Gewicht	Hersteller	BEST-NR.	nettoSt.	bruttoSt.
8000 kg	100 mm	45 mm	173 mm	6x17 mm	3400 Nm	79 kg	Baltrotors	XXBAGRS16-S	2.280,88	2.714,25
5000 kg	100 mm	45 mm	203 mm	6x21 mm	2200 Nm	64 kg	Indexator	XXINGV124-S-203	3.358,54	3.996,66

Rotatoren Bauform 5 für Harvester Aggregate

Standard Rotator für Harvester, kombinierbar mit Pendel mit 100 mm Breite und 45 mm Bolzen. Anschluß der Hydraulikschläuche für das Drehen von unten, keine Schlauchdurchführung.

Traglast: 5000 kg
Hersteller: Indexator

A	B	C	D	Drehmoment	Gewicht	BEST-NR.	nettoSt.	bruttoSt.
100 mm	45 mm	173 mm	6x17 mm	2200 Nm	56 kg	XXINAV12-S	1.888,99	2.247,90
100 mm	45 mm	173 mm	6x17 mm	3300 Nm	56 kg	XXINAV14-S	2.084,73	2.480,83
100 mm	45 mm	173 mm	6x17 mm	3300 Nm	61 kg	XXINAV17-S	2.019,00	2.402,61



XXINAV12-S

Pendel für Rotatoren Bauform 3, 4, 5

Für Kranspitze mit 2 Laschen

Abstand 80 mm (Bitte den Bolzdurchmesser der Kranspitze angeben!)

A	B	C	D	Beschreibung	BEST-NR.	nettoSt.	bruttoSt.
80 mm	35 mm	80 mm	45 mm	ungebremst	XXIN5006509	273,71	325,71
80 mm	35 mm	80 mm	45 mm	einfach gebremst	XXIN5006603	552,99	658,06

Abstand 100 mm

A	B	C	D	Beschreibung	BEST-NR.	nettoSt.	bruttoSt.
100 mm	45 mm	100 mm	45 mm	ungebremst	XXIN5016144	388,37	462,16
100 mm	45 mm	100 mm	45 mm	einfach gebremst	XXIN5016703	827,04	984,18
100 mm	45 mm	100 mm	45 mm	doppelt gebremst	XXIN5016700	1.159,82	1.380,19

Ungebremsst



Einfach gebremst



Doppelt gebremst

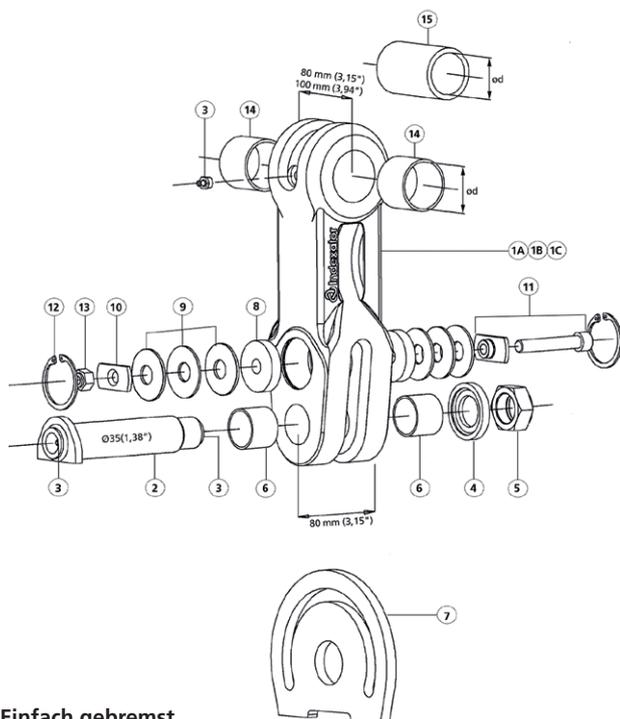

Einfach gebremst

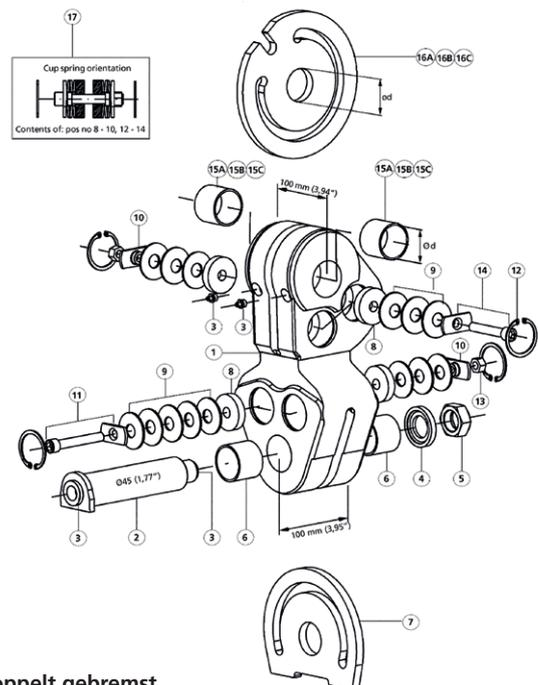

Doppelt gebremst

Unsere Bestell-Hotline: 0711. 300 33-300

Alle Preise in Euro mit und ohne MwSt.

Rotatoren und Pendel Bauform 6 MPB für Greifer

Mit leistungsfähiger Bremse

Rotator mit Flansch 173 mm

Traglast: 5000 kg

Drehmoment	BEST-NR.	nettoSt.	bruttoSt.
2200 Nm	XXING121	2.030,90	2.416,77
3300 Nm	XXING141A	2.441,15	2.904,97

Pendel MPB

Beschreibung: Bremse unten
Hersteller: Indexator

Kranspitze	BEST-NR.	nettoSt.	bruttoSt.
80 mm	XXINMPB1-80	1.657,35	1.972,25
100 mm	XXINMPB1-100	1.657,35	1.972,25

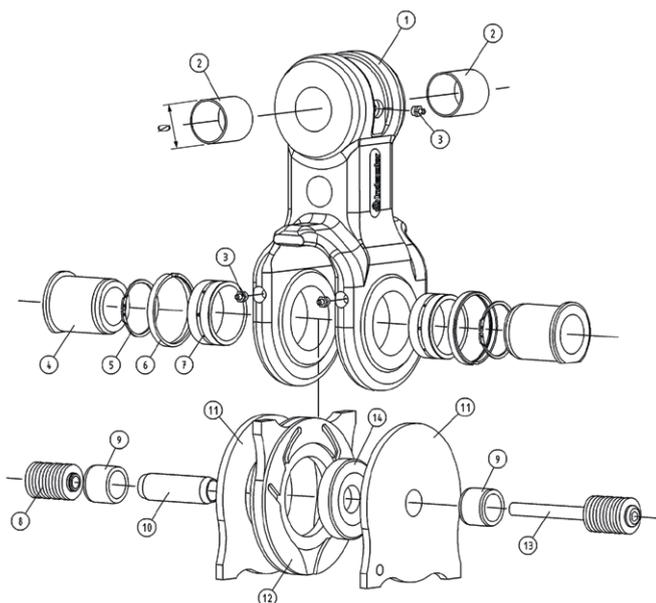

Unsere Bestell-Hotline: 0711. 300 33-300

Dichtungssätze für Rotatoren

passend für Aggregat	BEST-NR.	nettoSt.	bruttoSt.
Indexator G121, G141, H122, H132, H162, H172	XXIN5016545	102,27	121,70
Indexator GV 3	XXIN5002349	40,67	48,40
Indexator GV 4	XXIN5002522	65,78	78,28
Indexator GV 6	XXIN5006049	56,15	66,82
Indexator GV/AV 10, GV/AV 10-S	XXIN5010047	43,30	51,53
Indexator GV/AV 11, GV/AV 11-S, GV/AV 12, GV/AV 12-S, GV/AV SA, GV/AV 14-S, GV/AV 17-S	XXIN5212045	69,42	82,61
Indexator GV104, GV104-S	XXIN5010058	71,03	84,53
Indexator GV124, GV124-S	XXIN5112129	75,72	90,11



XXIN5016545

Alle Preise in Euro mit und ohne MwSt.

Rotatoren und Pendel für Harvester

Harvester Rotator H132 und H172

Mit integrierter leistungsfähiger Bremse, Flansch 173 mm

Durch die große Bremsfläche ist die Bremsleistung der MPB von Indexator hervorragend. Die Version MPB2-1 hat oben eine einfache Bremse, sie lässt sich problemlos an Kranspitzen mit 100 mm Abstand und 45 mm Bolzen nachrüsten. Die Version MPB2-2 hat die maximale Bremsleistung in beide Richtungen. Wir haben die entsprechende Kranspitze zum Anschrauben im Angebot.

Traglast: 5000 kg
Hersteller: Indexator

Drehmoment	Gewicht	BEST-NR.	netto\St.	brutto\St.
2200 Nm	58 kg	XXINH132	2.097,21	2.495,68
3300 Nm	63 kg	XXINH172	2.720,93	3.237,91

MPB Pendelbremsen für Harvester-Rotatoren H132 und H172

Mit leistungsfähiger Bremse

Hersteller: Indexator

Beschreibung	BEST-NR.	netto\St.	brutto\St.
doppelte Bremse unten und oben	XXINMPB2-2	2.854,22	3.396,52
Kranspitze schraub- oder schweißbar für MPB2-2	XXINMPB2-888	218,76	260,32
doppelte Bremse unten, einfache Ausführung oben	XXINMPB2-1	2.633,50	3.133,87



MPB-1 Doppelte Pendelbremse,
leicht zu montieren an 100 mm Kranspitze

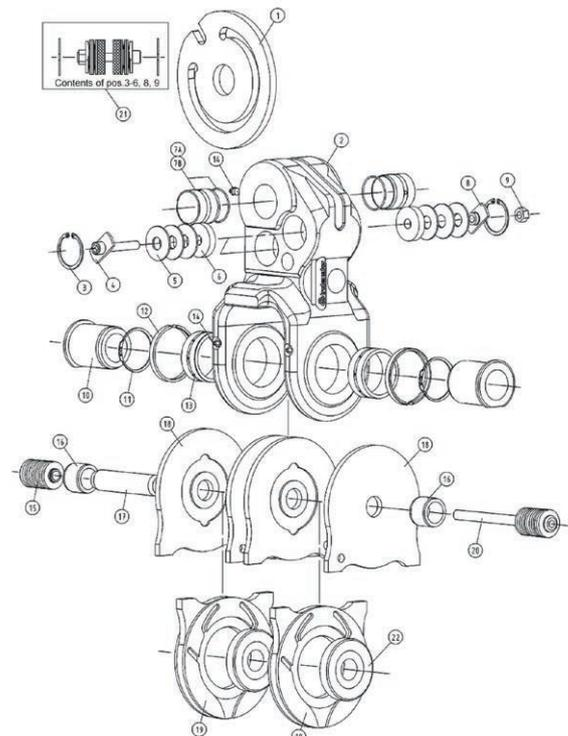

Unsere Bestell-Hotline: 0711. 300 33-300

Alle Preise in Euro mit und ohne MwSt.

BÄNDER UND KETTEN ZUR LADUNGSSICHERUNG

MECHANISIERTE HOLZERHTE

LADUNGSSICHERUNG



Hebebänder



XXLAH-02-04

Traglast: 2000 kg

BEST-NR.	netto\St.	brutto\St.
XXLAH-02-04	27,98	33,30
XXLAH-02-06	38,18	45,43
XXLAH-02-08	48,38	57,57

Anschweißhaken



XXGLZAH-2

Traglast	BEST-NR.	netto\St.	brutto\St.
2000 kg	XXGLZAH-2	16,71	19,88
3000 kg	XXGLZAH-3	18,52	22,04
5000 kg	XXGLZAH-5	42,45	50,52

Ratschenzug

Traglast	BEST-NR.	netto\St.	brutto\St.
1500 kg	XXHVT7502	119,90	142,68



Zurrgurte

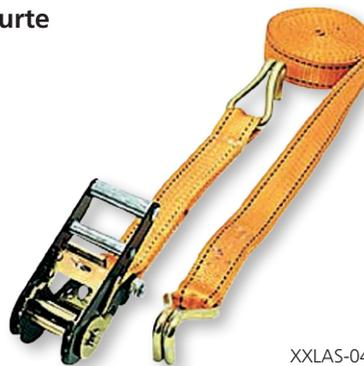

XXLAS-04-05

zul. Zurrkraft LC	Breite	BEST-NR.	netto\St.	brutto\St.
4000 daN	40 mm	XXLAS-04-05	11,07	13,17
1600 daN	50 mm	XXLAS-08-10	22,38	26,63
4500 daN	75 mm	XXLAS-20-04	65,20	77,59

Anschlagglied schweißbar



XXGLZAG-10

zul. Zurrkraft LC	Breite	BEST-NR.	netto\St.	brutto\St.
106 kN	111 mm	XXGLZAG-10	23,49	27,95
160 kN	132 mm	XXGLZAG-16	36,38	43,29

Zurrketten zur Ladungssicherung



zul. Zurrkraft LC	Gewicht	Kette Ø	BEST-NR.	netto\St.	brutto\St.
4000 daN	9,1 kg	8 mm	XXLAKR-08-03	96,17	114,44
6300 daN	12,7 kg	10 mm	XXLAKR-10-03	120,16	142,99
10000 daN	20,4 kg	13 mm	XXLAKR-13-03	175,90	209,32



Achtung:
Ketten nur zum Ziehen verwenden!

SEILE ZUR HOLZRÜCKUNG

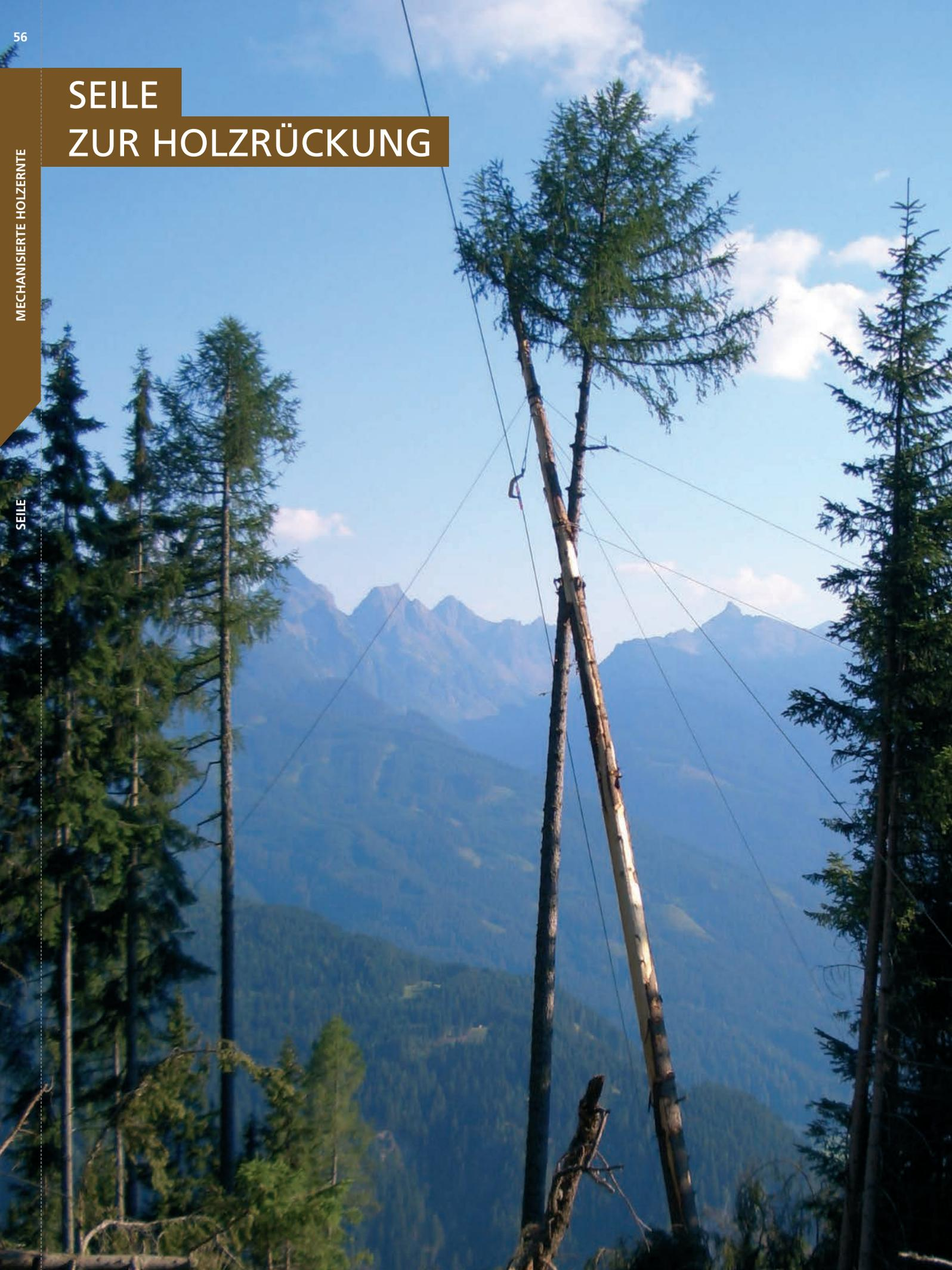

Gladiatox verdichtetes Forst-Spezialseil

Gladiatox ist das perfekte Seil für den Forstprofi!

Die dicken Außendrähte halten starke Belastungen aus und verschließen das Seil gegen Verschmutzung. Die dünneren Innen- und Fülldrähte machen das Seil flexibel. Durch die Verdichtung erreicht man deutlich höhere Festigkeitswerte und die Flexibilität des kleineren Durchmessers. Meist kann man ein um 2 mm dünneres Seil verwenden gegenüber einem Standard-Seil. Das 199-drähtige Spezialseil mit 1960 N/mm² Festigkeit weist einen Füllfaktor von 0,810 und einen Verseilfaktor von 0,801 auf. Mit Spitze und Schlaufe jeweils am Ende des Seils. Vom dünnsten Draht bis zum fertigen Seil deutsche Wertarbeit! Bei einem Vergleichstest der Wechselbiegefestigkeit, war das Seil allen anderen weit überlegen. Das macht sich in einer langen Lebensdauer für Sie bezahlt!

Abgabelängen je 10 m, Mindestabnahme 50 m

MBK*	kg/m	Seile Ø	BEST-NR.	netto\m	brutto\m
86 kN	0,46	- 9 mm	XXGLA625-09-**	2,94	3,50
103 kN	0,55	- 10 mm	XXGLA625-10-**	3,15	3,75
122 kN	0,66	- 11 mm	XXGLA625-11-**	3,36	4,00
142 kN	0,76	- 12 mm	XXGLA625-12-**	3,61	4,30
164 kN	0,88	- 13 mm	XXGLA625-13-**	4,03	4,80
187 kN	1,01	- 14 mm	XXGLA625-14-**	4,54	5,40
212 kN	1,14	- 15 mm	XXGLA625-15-**	5,21	6,20
239 kN	1,29	- 16 mm	XXGLA625-16-**	5,42	6,45

*MBK: tatsächliche Mindestbruchkraft

Die Mindestbruchkraft sollte mindestens die 2-fache maximale Windenzugkraft betragen. 10 kN ca 1 t

**In den Längen 50m - 150m verfügbar. Bitte ergänzen Sie die BEST-NR. mit der gewünschten Länge (Beispiel: 50m=05, 110m=11)

Sonderlängen sind auf Anfrage erhältlich.

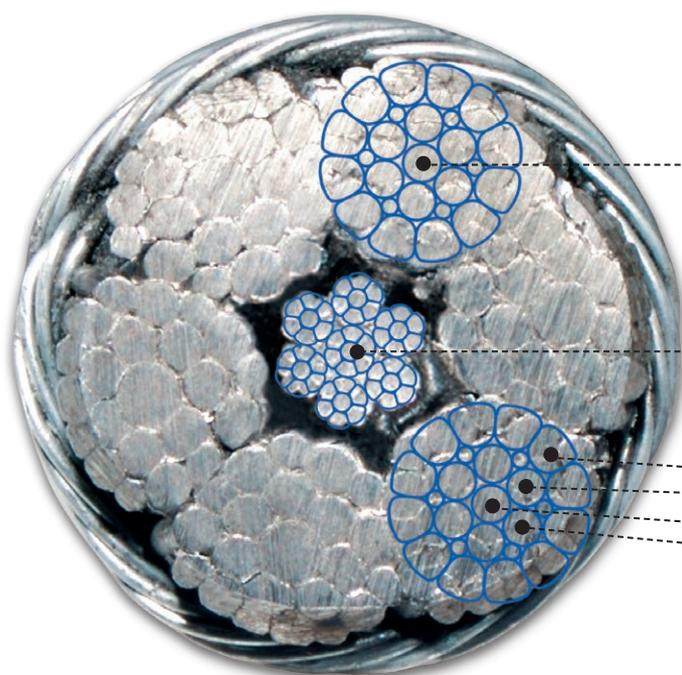

Timberline das Hochleistungs-Rückeseil aus Dyneema®



Das KOX Rückeseil Timberline besteht aus Dyneema®-Fasern. Dank seines verdichteten Aufbaus (thermisch gereckt) und der Imprägnierung ist es für den harten Rücke-Einsatz besonders geeignet.

Timberline hat bei gleichem Durchmesser höhere Mindestbruchkräfte und nur 1/10 des Gewichts eines Stahlseils! Besonders bei der Seilarbeit am Hang werden Sie es nicht mehr hergeben wollen.

+ Vorteile:

- Mehr Sicherheit für den Rucker
- Höhere Bruchlast
- Niedrigeres Gewicht = weniger Anstrengung, mehr Leistung
- Wirtschaftlich = leicht erlernbare Spleißtechnik

MBK	kg/100m	Seile Ø	BEST-NR.	netto\m	brutto\m
75 kN	4,2	- 8 mm	XXGTL-08-G	6,03	7,18
100 kN	5,5	- 10 mm	XXGTL-10-G	6,19	7,37
170 kN	9,6	- 12 mm	XXGTL-12-G	10,15	12,08
230 kN	13,5	- 14 mm	XXGTL-14-G	13,39	15,93
280 kN	15,3	- 16 mm	XXGTL-16-G	18,22	21,68



BITTE BEACHTEN:

Trotz der enormen Zugfestigkeit nützt sich die Dyneema®-Faser ab, wenn sie über raue Flächen oder Stahl- und Steinkanten gezogen wird. Daher ist es sehr sinnvoll, wenn man mit einem Stahlseil und einer Timberline auf der Doppeltrommel-Winde arbeitet

*Die Mindestbruchkraft sollte mindestens die 2-fache maximale Windenzugkraft betragen.
10 kN ≈ 1 t*



MEHR KAUFEN – MEHR SPAREN!

Preisstaffel Timberline

- ab 100 m = -5%
- ab 150 m = -15%

Chokerseile Gladiatox



Typ A: 2 x Stahlkopf

Seile Ø	BEST-NR.	netto\St.	brutto\St.
11 mm	XXGLSK-11-25	31,36	37,32
11 mm	XXGLSK-11-30	32,40	38,56
11 mm	XXGLSK-11-35	33,45	39,81
12 mm	XXGLSK-12-25	31,87	37,93
12 mm	XXGLSK-12-30	33,45	39,81
12 mm	XXGLSK-12-35	34,49	41,04
13 mm	XXGLSK-13-25	32,92	39,17
13 mm	XXGLSK-13-30	34,49	41,04
13 mm	XXGLSK-13-35	35,52	42,27
14 mm	XXGLSK-14-25	33,97	40,42
14 mm	XXGLSK-14-30	35,53	42,28
14 mm	XXGLSK-14-35	37,10	44,15



Typ B: mit Schlaufe

Seile Ø	BEST-NR.	netto\St.	brutto\St.
11 mm	XXGLSKS-11-25	29,69	35,33
11 mm	XXGLSKS-11-30	30,23	35,97
11 mm	XXGLSKS-11-35	31,29	37,24
12 mm	XXGLSKS-12-25	30,77	36,62
12 mm	XXGLSKS-12-30	31,52	37,51
12 mm	XXGLSKS-12-35	32,73	38,95
13 mm	XXGLSKS-13-25	31,59	37,59
13 mm	XXGLSKS-13-30	32,79	39,02
13 mm	XXGLSKS-13-35	34,17	40,66
14 mm	XXGLSKS-14-25	33,18	39,48
14 mm	XXGLSKS-14-30	34,24	40,75
14 mm	XXGLSKS-14-35	35,83	42,64

Unsere Bestell-Hotline: 0711. 300 33-300





Seilgleitöse für Chokerseile

Seile Ø	BEST-NR.	netto\St.	brutto\St.
8 - 14 mm	XXGLSHC-01	9,90	11,78



Abgewinkelte Seilgleitöse

Abgewinkelte Seilgleitöse als Haupthaken (Pewag)

Seile Ø	BEST-NR.	netto\St.	brutto\St.
- 14 mm	XXGLSHA-3	38,50	45,82



Seilgleithaken

zul. Zurrkraft

LC	Gewicht	Seile Ø	BEST-NR.	netto\St.	brutto\St.
4000 daN	0,64 kg	- 13 mm	XXGLSH-13	10,50	12,50
6300 daN	0,93 kg	- 16 mm	XXGLSH-16	13,50	16,07



Seilgleithaken mit Sicherung

zul. Zurrkraft LC	Gewicht	Seile Ø	BEST-NR.	netto\St.	brutto\St.
4000 daN	0,64 kg	- 13 mm	XXGLSH-13-S	13,52	16,09
6300 daN	0,93 kg	- 16 mm	XXGLSH-16-S	14,00	16,66



Seil-Schlagpresse mit Backensatz

Seile Ø	BEST-NR.	netto\St.	brutto\St.
9 - 11 mm	XXGLSP1-01	121,85	145,00
12 - 14 mm	XXGLSP1-02	121,85	145,00
14 - 18 mm	XXGLSP1-03	121,85	145,00



Alu Pressklemmen

Seile Ø	BEST-NR.	netto\St.	brutto\St.
10 mm	XXGLSPA-10	0,82	0,98
11 mm	XXGLSPA-11	1,13	1,34
12 mm	XXGLSPA-12	1,23	1,46
13 mm	XXGLSPA-13	1,59	1,89
14 mm	XXGLSPA-14	1,87	2,23
16 mm	XXGLSPA-16	2,54	3,02
18 mm	XXGLSPA-18	3,03	3,61



Seilschneidegerät

Beschreibung	BEST-NR.	netto\St.	brutto\St.
Seilschneidegerät	XXGLSPC	102,35	121,80
Ersatzmesser	XXGLSPC-1	30,23	35,97

Vierkantketten

Tragfähigkeitsangaben mit doppelter Sicherheit

Die Vierkantkettenstücke werden ohne Zubehör geliefert. Stellen Sie Ihre eigenen Chokerketten mit den Bauteilen auf den Seiten 62-64 zusammen. Achten Sie auf die passenden Zurrkräfte.



Vierkantketten Güte 8

zul. Zurrkraft LC	MBK	Kette Ø	Länge	BEST-NR.	netto\St.	brutto\St.
3000 daN	66 kN	- 7 mm	3 m	XXGLK-07-3M	19,50	23,21
3000 daN	66 kN	- 7 mm	5 m	XXGLK-07-5M	32,50	38,68
4500 daN	90 kN	- 8 mm	3 m	XXGLK-08-3M	22,50	26,78
4500 daN	90 kN	- 8 mm	5 m	XXGLK-08-5M	37,50	44,63

Vierkantketten Güte 10

zul. Zurrkraft LC	MBK	Kette Ø	Länge	BEST-NR.	netto\St.	brutto\St.
6000 daN	120 kN	- 8 mm	3 m	XXGLK-08-10-3M	30,00	35,70
6000 daN	120 kN	- 8 mm	5 m	XXGLK-08-10-5M	50,00	59,50
8500 daN	170 kN	- 10 mm	3 m	XXGLK-10-10-3M	48,00	57,12
8500 daN	170 kN	- 10 mm	5 m	XXGLK-10-10-5M	80,00	95,20



Güteklassen

 = Güteklasse 8

 = Güteklasse 10

Unsere Bestell-Hotline: 0711. 300 33-300

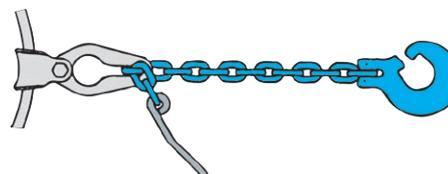
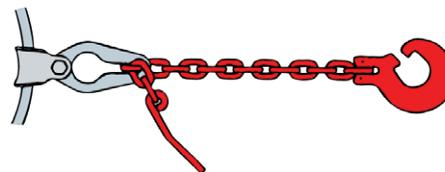

Vierkant Choker Kette mit Nadel Güte 8

Länge: 2,5 m

zul. Zurrkraft LC	Kette Ø	BEST-NR.	netto\St.	brutto\St.
2500 daN	- 7 mm	XXGLKSN-07-25	26,90	32,01
4500 daN	- 8 mm	XXGLKSN-08-25	28,10	33,44

Vierkant Choker Kette mit Nadel Güte 10

Länge: 2,5 m

zul. Zurrkraft LC	Kette Ø	BEST-NR.	netto\St.	brutto\St.
4500 daN	- 7 mm	XXGLKSN-07-25-10	28,90	34,39
6000 daN	- 8 mm	XXGLKSN-08-25-10	34,80	41,41
8500 daN	- 10 mm	XXGLKSN-10-25-10	47,10	56,05



Vierkant Choker Kette mit Aufhängeglied Güte 8

Länge: 2,5 m

zul. Zurrkraft LC	Kette Ø	BEST-NR.	netto\St.	brutto\St.
3300 daN	- 7 mm	XXGLKRSV-07-25	30,69	36,52
4500 daN	- 8 mm	XXGLKRSV-08-25	36,96	43,98

Vierkant Choker Kette mit Aufhängeglied Güte 10

Länge: 2,5 m

zul. Zurrkraft LC	Kette Ø	BEST-NR.	netto\St.	brutto\St.
4000 daN	- 7 mm	XXGLKRS-07-25-10	41,20	49,03
6000 daN	- 8 mm	XXGLKRS-08-25-10	48,40	57,60
8500 daN	- 10 mm	XXGLKRS-10-25-10	59,90	71,28

Alle Preise in Euro mit und ohne MwSt.

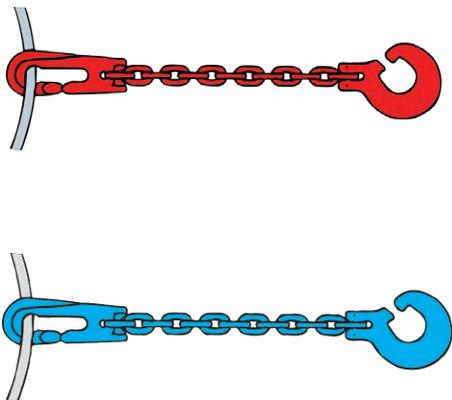

Vierkant Choker Kette mit Schlinghaken Güte 8

Länge: 1,8 m

zul. Zurrkraft LC	Kette Ø	BEST-NR.	nettoSt.	bruttoSt.
3300 daN	- 7 mm	XXGLKSC-07-18	28,00	33,32
4500 daN	- 8 mm	XXGLKSC-08-18	31,50	37,49

Vierkant Choker Kette mit Schlinghaken Güte 10

Länge: 1,8 m

zul. Zurrkraft LC	Kette Ø	BEST-NR.	nettoSt.	bruttoSt.
4000 daN	- 7 mm	XXGLKSC-07-18-10	29,90	35,58
6000 daN	- 8 mm	XXGLKSC-08-18-10	32,90	39,15



Seilrolle mit Verkürzungslasche

zul. Zurrkraft LC	Güte	Kette Ø	BEST-NR.	nettoSt.	bruttoSt.
6000 daN	10	- 8 mm	XXGLKHR-08-10	34,90	41,53



Güteklassen

● = Güteklasse 8

● = Güteklasse 10

Unsere Bestell-Hotline: 0711. 300 33-300



Verbindungsglieder

Güte: 8 plus

zul. Zurrkraft LC	Beschreibung	Kette Ø	BEST-NR.	nettoSt.	bruttoSt.
① 4000 daN	hochfest 8 mm	7 - 8 mm	XXGLKVG-08	7,84	9,33
② 6300 daN	hochfest 10 mm	- 10 mm	XXGLKVG-10	12,51	14,89



Seilgleitbügel für Chokerketten (rotierend)

Kette Ø: - 8 mm

zul. Zurrkraft LC	Güte	Gewicht	BEST-NR.	nettoSt.	bruttoSt.
6000 daN	10		XXGLKHG-10-10-1	12,80	15,23
4000 daN	8	0,63 kg	XXGLKHG-08-1	8,50	10,12



Seilgleitbügel für Chokerketten (nicht rotierend)

zul. Zurrkraft LC	Güte	Gewicht	Kette Ø	BEST-NR.	nettoSt.	bruttoSt.
4000 daN	8	0,63 kg	- 8 mm	XXGLKHG-08	6,90	8,21
6000 daN	10		- 8 mm	XXGLKHG-08-10	10,20	12,14
10000 daN	10		- 10 mm	XXGLKHG-10-10	12,10	14,40

Alle Preise in Euro mit und ohne MwSt.

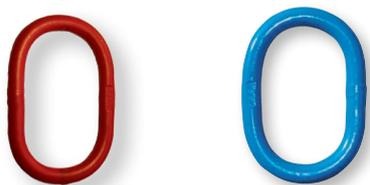

Aufhängeglieder

Beschreibung: oval

zul. Zurrkraft

LC	Güte	Kette Ø	BEST-NR.	netto\St.	brutto\St.
4500 daN	8 plus	- 8 mm	XXGLKAG-08	6,05	7,20
8500 daN	10	- 10 mm	XXGLKAG-10-10	9,10	10,83



Achtung: Nur zum Ziehen verwenden!



Schlinghaken

Beschreibung: hochfest mit Gabel

zul. Zurrkraft

LC	Güte	Kette Ø	BEST-NR.	netto\St.	brutto\St.
4000 daN	8 plus	- 8 mm	XXGLKHS-08	5,95	7,08
6000 daN	10	- 8 mm	XXGLKHS-08-10	7,60	9,04
8500 daN	10	- 10 mm	XXGLKHS-10-10	12,90	15,35



Verkürzungshaken mit Gabel

zul. Zurrkraft LC	Güte	Kette Ø	BEST-NR.	netto\St.	brutto\St.
4000 daN	8 plus	7 - 8 mm	XXGLKHV-08	7,20	8,57

①



②



① Verkürzungshaken mit Öse

zul. Zurrkraft

LC	Güte	Kette Ø	BEST-NR.	netto\St.	brutto\St.
2800 daN	10	- 6 mm	XXGLKHO-06-10	5,40	6,43
5000 daN		- 8 mm	XXGLKHO-08-10	7,10	8,45
8000 daN		- 10 mm	XXGLKHO-10-10	12,90	15,35

② Chokerhaken

zul. Zurrkraft

LC	Güte	Kette Ø	BEST-NR.	netto\St.	brutto\St.
6000 daN	10	- 8 mm	XXGLKHC-08-10	19,99	23,79

Schäkel



XXOS12



XXOSRU12

Beschreibung	BEST-NR.	netto\St.	brutto\St.
Schäkel 6 mm	XXOS6	0,63	0,75
Schäkel 10 mm	XXOS10	0,78	0,93
Schäkel 12 mm	XXOS12	1,45	1,73
Schäkel 16 mm	XXOS16	3,00	3,57
Schäkel 19 mm	XXOS19	4,09	4,87
Schäkel 10 mm (geschweißte Form hochfest)	XXOSRU10	0,86	1,02
Schäkel 11 mm (geschweißte Form hochfest)	XXOSRU11	1,03	1,23
Schäkel 12 mm (geschweißte Form hochfest)	XXOSRU12	1,60	1,90
Schäkel 13 mm (geschweißte Form hochfest)	XXOSRU13	2,40	2,86
Schäkel 15 mm (geschweißte Form hochfest)	XXOSRU15	3,64	4,33
Schäkel 18 mm (geschweißte Form hochfest)	XXOSRU18	5,45	6,49
Schäkel 35 mm (geschweißte Form hochfest)	XXOSRU35	23,69	28,19



Umlenkrollen

+ Vorteile:

- CE-zertifiziert nach 2006/42/EG
- Rolle kugelgelagert aus verzinktem Stahl
- Pulverbeschichtete Stahlbleche
- Zur Zugkrafterhöhung
- Zur Erhöhung der Sicherheit durch Veränderung der Zugrichtung
- Technische Daten auf Seitenblech eingeprägt

①



②



① Umlenkrolle mit schwenkbaren Seitenblechen

Umlenkrolle mit schwenkbaren Seitenblechen für das Einlegen des Hauptseils.
Zur Befestigung am Ankerbaum werden eine Rundschlinge und ein Schwerlastschäkel benötigt.

zul. Zurrkraft LC	Windenzugkraft max.	Rollen d	Gewicht	Seile Ø	BEST-NR.	nettoSt.	bruttoSt.
5000 daN	2500 daN	140 mm	4,8 kg	- 14 mm	XXGLSR-25	112,36	133,71
10000 daN	5000 daN	160 mm	8,4 kg	- 16 mm	XXGLSR-50	135,19	160,88

② Umlenkrolle mit fest angeschweißter Hülse

Umlenkrolle mit fest angeschweißter Hülse zum direkten Einhängen der Rundschlinge,
sowie Bolzen und Splint zur Sicherung.

zul. Zurrkraft LC	Windenzugkraft max.	Rollen d	Gewicht	Seile Ø	BEST-NR.	nettoSt.	bruttoSt.
24000 daN	12000 daN	236 mm	19 kg	- 20 mm	XXGLSR-120	403,23	479,84
16000 daN	8000 daN	188 mm	10,5 kg	- 16 mm	XXGLSR-80	283,02	336,79

Unsere Bestell-Hotline: 0711. 300 33-300

Alle Preise in Euro mit und ohne MwSt.

Rundschlingen

Tragfähigkeitsangaben mit 7-facher Sicherheit



Traglast: 2000 kg

Umfang	BEST-NR.	netto\St.	brutto\St.
2 m	XXLAR-02-02	5,40	6,43
4 m	XXLAR-02-04	8,63	10,27
6 m	XXLAR-02-06	18,00	21,42
8 m	XXLAR-02-08	14,93	17,77
10 m	XXLAR-02-10	17,85	21,24

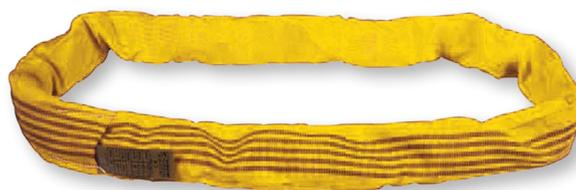

Traglast: 3000 kg

Umfang	BEST-NR.	netto\St.	brutto\St.
2 m	XXLAR-03-02	7,13	8,48
4 m	XXLAR-03-04	11,70	13,92
6 m	XXLAR-03-06	16,28	19,37
8 m	XXLAR-03-08	20,78	24,73
10 m	XXLAR-03-10	25,35	30,17



Traglast: 5000 kg

Umfang	BEST-NR.	netto\St.	brutto\St.
4 m	XXLAR-05-04	17,93	21,34
6 m	XXLAR-05-06	24,75	29,45
8 m	XXLAR-05-08	31,43	37,40
10 m	XXLAR-05-10	38,40	45,70



Traglast: 8000 kg

Umfang	BEST-NR.	netto\St.	brutto\St.
4 m	XXLAR-08-04	26,48	31,51
6 m	XXLAR-08-06	37,20	44,27
8 m	XXLAR-08-08	47,93	57,04
10 m	XXLAR-08-10	58,35	69,44
12 m	XXLAR-08-12	69,60	82,82

Weitere Informationen
online: www.kox.eu



HYDRAULIKWERKSTATT

MECHANISIERTE HOLZERTE

SCHLAUCHPRESSEN



Werkstattpresse S Crimp 137

NEU



Technische Daten:

- Kapazität: 1" 1/4 4SP
- Pressbereich: 4-70 mm
- Presskraft: 137t
- Öffnungshub: +28
- Öffnung ohne Backen: 100 mm
- Länge der Backenträger: 75 mm
- Motor: 2,2kW
- Verfügbare Spannungen: 400V 3PH-230V 3PH/1PH-110V 1 PH
- Maschinengröße: 600x400x490 mm (85kg)
- Verpackung: 800x600x830 mm (130kg)

+ Vorteile:

- Ergonomischer Anschlag
- Kompakter Kopf
- Inklusive Backenablage
- Multivorlage
- Genau
- Einfach zu transportieren
- Zylinderschutz
- Einfaches Einsetzen der Pressbacken

BEST-NR.	netto\St.	brutto\St.
XXSCRIMP137	2.953,60	3.514,78

Schlauchpresse H Crimp 137

PMH28



NEU



+ Vorteile:

- Große Kapazität
- Kompakter Kopf
- Akustisches und optisches Signal
- 350 bar Technologie, robuster und verlässlicher als mit 700 bar
- Große Öffnung

Technische Daten:

- Kapazität: 1" 1/4 4SP
- Pressbereich: 4-70 mm
- Presskraft: 137t
- Öffnungshub: +28 mm
- Öffnung ohne Backen: 100 mm
- Länge der Backenträger: 75 mm
- Maschinengröße: 480x250x340 mm (55kg)
- Verpackung: 800x600x830 mm (75kg)

BEST-NR.	netto\St.	brutto\St.
XXHCRIMP137	1.959,10	2.331,33

Pressbacken zu Techmaflex Pressen

Pressbereich	BEST-NR.	netto\St.	brutto\St.
15	XXEBT137-15	168,00	199,92
18	XXEBT137-18	168,00	199,92
21	XXEBT137-21	168,00	199,92
24	XXEBT137-24	168,00	199,92
27	XXEBT137-27	168,00	199,92
30	XXEBT137-30	168,00	199,92
33	XXEBT137-33	168,00	199,92
39	XXEBT137-39	168,00	199,92
45	XXEBT137-45	168,00	199,92
48	XXEBT137-48	168,00	199,92

Werkstatteinrichtung zur Schlauchmontage

Beschreibung	BEST-NR.	netto\St.	brutto\St.
Schlauchschälgerät zum Schälen von Schläuchen bis 1" (in Schraubstock einspannen)	XXHS-1	209,40	249,19
Schälhorn 3/8"	XXHS-1E06	143,25	170,47
Schälhorn 1/2"	XXHS-1E08	143,24	170,46
Schälhorn 3/4"	XXHS-1E12	143,24	170,46
Schälhorn 1"	XXHS-1E16	143,25	170,47
Schälhorn 1.1/4"	XXHS-1E20	143,25	170,47
Prüfdornsatz 1/4" bis 1.1/4", für ein leichtes Kontrollieren der Nippelpressung	XXHWD3	142,78	169,91



XXHS-1



XXHWD3 (Beispielabbildung)

Unsere Bestell-Hotline: 0711. 300 33-300

Alle Preise in Euro mit und ohne MwSt.

Übersicht Hydraulik-Schlauch



Schlauchmontage:

- Wählen Sie Schläuche und Armaturen, die zusammen passen
- Schneiden Sie den Schlauch rechtwinklig ab. Verwenden Sie zum Schneiden eine Schlauchzange oder eine Kappmaschine
- Der 2-lagige Schlauch 2 SN 1/4" bis 1/2" wird nicht geschält
- Ab 3/4" wird auch der 2 SN Schlauch geschält
- Der 3- und 4-lagige Schlauch wird immer geschält
- Die Schällänge entnehmen Sie der Pressmaßtabelle
- Geschält wird bis auf die Drahtlage
- Stecken Sie die Hülse bis zum Anschlag auf den Schlauch. Danach ölen Sie den Nippel ein und drehen ihn so tief in den Schlauch bis die Nut des Nippels mit der Hülsewand abschließt
- Pressen Sie die Hülse bis zum angegebenen Pressmaß zusammen. Kontrollieren Sie mit einer Schieblehre, ob die Hülse gleichmässig gepresst ist. Kontrollieren Sie mit dem Prüfdorn (HWD-3) die vorgeschriebene Nippelinschnürung



ACHTUNG:

*Pressmaße sind wegen der Fertigungstoleranz nur Richtwerte!
Optimal ist die Kontrolle mit dem Prüfdorn (BEST-NR. XXHWD3), S. 68*



→ Passende Schlauchschutzspiralen finden Sie auf S. 73

Unsere Bestell-Hotline: 0711. 300 33-300

Pressmaß-Tabellen



2-Lagen 2 SN

Schlauch Durchmesser	Schäl-Hülse 4003/4004 Pressmaß mm	Schäl-Hülse 4001 Pressmaß mm	Schällänge mm
1/4"	18,0	17,8	23
3/8"	21,3	21,7	24
1/2"	24,3	26,0	25
5/8"		30,5	28
3/4"		33,5	31
1"		42,5	47
1 1/4"		50,4	45



3-Lagen R3S

Schlauch Durchmesser	Schäl-Hülse 4001 Pressmaß mm	Schällänge mm	Multispiral 6001 Pressmaß mm	Hülsen (schälen) Schällänge mm
3/8"	23,1	24		
1/2"	27,3	26	26,8	36
3/4"	35,2	31	35,2	40
1"	42,7	47	42,7	60



4-Lagen R4SH

Schlauch Durchmesser	Multispiral 6001 Pressmaß mm	Hülsen (schälen) Schällänge mm
1/2"	26,8	36
3/4"	35,4	35
1"	42,9	60
1 1/4"	50,2	52

Alle Preise in Euro mit und ohne MwSt.

Übersicht Gewindearten

Englisches Gewinde BSP

Typisch für Ponsse, Rottne, Logset, Gremo

Die Anschlüsse BSP (British Standard Pipe), auch Whitworth- oder Rohrgewinde genannt, werden von Rottne, Skogsjan und Ponsse verwendet. Vor 1993 haben auch Valmet und FMG diese Anschlüsse verbaut. Das Gewinde ist gekennzeichnet durch einen 30° Konus, der die Abdichtung übernimmt. Einschraubgewinde werden mit einem O-Ring oder einer Metallscheibe abgedichtet. Die Abkürzung lautet BSP oder R. Seltenerer Abarten des BSP-Gewindes sind das konische und das flachdichtende BSP-Gewinde. Die Steigung des Gewindes wird in TPI (Umdrehungen pro Inch) angegeben.

Gewindetabelle BSP

Bezeichnung	Steigung TPI	AG min mm	AG max mm	IG min mm	IG max mm
1/8"	28	9,3	9,7	8,5	8,9
1/4"*	19	12,9	13,1	11,4	11,9
3/8"*	19	16,3	16,6	14,9	15,4
1/2"*	14	20,5	20,9	18,6	19,0
5/8"	14	22,6	22,9	20,6	21,0
3/4"*	14	26,1	26,4	24,1	24,5
1"*	11	33,0	33,2	30,3	30,8
1.1/4"	11	41,5	41,9	39,0	39,5
1.1/2"	11	47,4	47,8	44,8	45,3
2"	11	56,2	56,6	59,2	59,6

* häufige Größen

Amerikanische Gewinde JIC (SAE J 514)

Typisch für John Deere, Valmet

Das amerikanische Gewinde UN(F) kommt bei verschiedenen Anschlußformen vor. Am häufigsten ist der JIC Anschluß mit 37° Dichtkegel (JIC = Joint International Conference). Hier erfolgt die Abdichtung durch Kontakt an den Konusflächen. Das gleiche Gewinde wird als Einschraubgewinde ohne Dichtkegel verwendet. Die Dichtung erfolgt durch den O-Ring an der Dichtfläche des Einschraubloches. Der Anschluß wird mit ORB (O'Ring Boss) bezeichnet. Er kommt bei Forstmaschinen z.B. an Steuerblöcken vor.

Gewindetabelle UN(F)/JIC

Bezeichnung	Schlauch Durchmesser	Steigung TPI	AG min mm	AG max mm	IG min mm	IG max mm
7/16"*	1/4"*	20	10,9	11,1	9,7	10,0
1/2"	1/4"	20	12,4	12,7	11,3	11,6
9/16"*	1/4", 3/8"*	18	14,0	14,3	12,7	13,9
3/4"*	3/8"*, 1/2"*	16	18,7	19,0	17,3	17,6
7/8"*	1/2"*, 5/8"	14	22,0	22,2	20,2	20,5
1.1/16"*	5/8", 3/4"*	12	26,6	26,9	24,4	24,7
1.3/16"	3/4"	12	29,8	30,1	27,6	27,9
1.5/16"*	3/4", 1"*	12	33,0	33,3	30,8	31,2
1.5/8"	1.1/4"	12	40,9	41,2	38,7	39,1

* häufige Größen

BSP



JIC

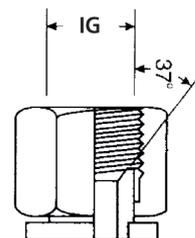
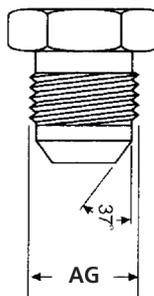
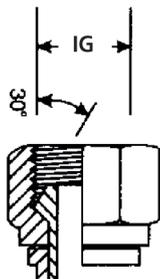
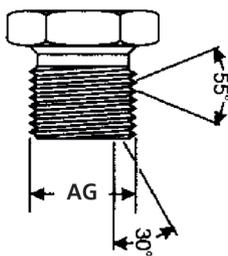

Metrisches Gewinde

Typisch für Epsilon

Das metrische Gewinde wird von einigen Kranherstellern (z.B. Epsilon) und an vielen Landmaschinen verwendet. Das Außengewinde mit 24° Konus passt mit den Innengewindeanschlüssen 24° mit O-Ring, mit der Schneidring-Rohrverschraubung und dem Universalkonus 24° oder 60° zusammen. Metrische Anschlüsse gibt es in zwei Serien. Die leichte Reihe L und die schwere Reihe S. Die Baureihen unterscheiden sich durch die Wandstärke der Rohre. Die metrischen Anschlüsse werden durch das Gewinde und den Rohraußendurchmesser beschrieben.

Gewindetabelle metrische Anschlüsse

Bezeichnung	IG min mm	IG max mm	AG min mm	AG max mm	Rohrdurch- messer Leichte- Reihe	Rohrdurch- messer Schwere- Reihe
M12 x 1,5	11,6	11,9	10,2	10,6	6L	6S
M14 x 1,5	13,6	13,9	12,2	12,6	8L	8S
M16 x 1,5	15,6	15,9	14,2	14,6	10L	10S
M18 x 1,5	17,6	17,9	16,2	16,6	12L*	12S
M20 x 1,5	19,6	19,9	18,2	18,6	14L	14S
M22 x 1,5	21,6	21,9	20,2	20,6	15L*	15S
M24 x 1,5	23,6	23,9	22,2	22,6	16L*	16S
M26 x 1,5	25,6	25,9	24,2	24,6	18L	18S
M30 x 1,5	29,6	29,9	28,2	28,6	22L	22S
M36 x 2,0	35,6	35,9	33,4	33,8	28L	28S
M42 x 2,0	41,6	41,9	39,4	39,8	34L	34S
M45 x 2,0	44,6	44,9	42,4	42,8	35L	35S
M52 x 2,0	51,6	51,9	49,4	49,8	42L	42S

* häufige Größen

metrisch

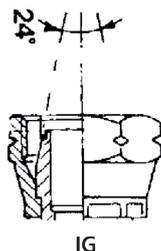
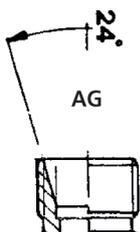

Gewindetabelle ORFS (SAE J1453 O-Ring Face Seal)

Bezeichnung	Schlauch- durchmesser	Steigung TPI	AG mm	IG mm
9/16"	1/4"	18	14,1	12,9
1.1/16"	3/8"	16	17,3	15,9
13/16"	1/2"	16	20,5	19,1
1"	5/8"	14	25,2	23,6
1.3/16"	3/4"	12	30,0	28,1
1.7/16"	1"	12	36,3	34,4
1.11/16"	1.1/4"	12	42,7	40,8
2"	1.1/2"	12	50,6	48,7

ORFS



SAE

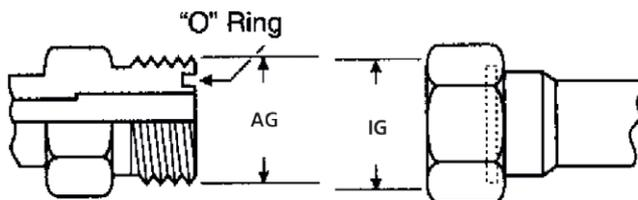

Hydraulikschlauch 2SN, 2-Lagen

Unser Hydraulikschlauch kommt von großen europäischen Herstellern. Die Schläuche sind verträglich mit den gängigen synthetischen Estern und Mineralölen. (EN 853 2SN – ISO 1436 Type 2)



Rollenlänge: 20 m

Arbeitsdruck	Nennweite	Schlauch	BEST-NR.	netto/St.	brutto/St.
250 bar	DN 16	5/8"	XX2SN10	195,00	232,05
215 bar	DN 20	3/4"	XX2SN12	201,40	239,67
165 bar	DN 25	1"	XX2SN16	268,20	319,16

Rollenlänge: 25 m

Arbeitsdruck	Nennweite	Schlauch	BEST-NR.	netto/St.	brutto/St.
400 bar	DN 6	1/4"	XX2SN04	102,25	121,68
330 bar	DN 10	3/8"	XX2SN06	116,75	138,93
275 bar	DN 12	1/2"	XX2SN08	132,50	157,68

Hydraulikschlauch R3S, 3-Lagen

Der 3-lagige Schlauch hat sich aufgrund seiner Biegsamkeit an Forstmaschinen bewährt. Durch die drei geflochtenen Lagen ergeben sich Arbeitsdruck-Werte wie beim 4-lagigen Schlauch, bei deutlich besseren Biegeradien.



Rollenlänge: 20 m

Arbeitsdruck	Nennweite	Schlauch	BEST-NR.	netto/St.	brutto/St.
445 bar	DN 10	3/8"	XXR3S06	220,00	261,80
415 bar	DN 12	1/2"	XXR3S08	253,60	301,78
350 bar	DN 20	3/4"	XXR3S12	304,80	362,71
280 bar	DN 25	1"	XXR3S16	357,20	425,07



Verschlussstopfen

Beschreibung	BEST-NR.	netto/St.	brutto/St.
Verschlussstopfen 4 - 23 mm (10 Stück)	XXSP25	32,78	39,01
Verschlussstopfen 13 - 42 mm (4 Stück)	XXSP43	38,18	45,43

Hydraulikschlauch R4SH, 4-Lagen

Der Schlauch R4SH ist für sehr hohe Drücke und Druckstöße (z.B. Hydrostat) geeignet.



Rollenlänge: 20 m

Arbeitsdruck	Nennweite	Schlauch	BEST-NR.	netto\St.	brutto\St.
425 bar	DN 12	1/2"	XXR4SP08	204,40	243,24
450 bar	DN 16	5/8"	XXR4SP10	252,00	299,88
420 bar	DN 20	3/4"	XXR4SH12	334,00	397,46
380 bar	DN 25	1"	XXR4SH16	427,20	508,37
345 bar	DN 32	1.1/4"	XXR4SH20	802,20	954,62



Schlauchhalter

Beschreibung	BEST-NR.	netto\St.	brutto\St.
4 x 1/2"	XXSH422	23,86	28,39
5 x 1/2"	XXSH522	26,47	31,50
2 x 3/4" + 4 x 1/2"	XXSH62232	27,57	32,81



Schlauchschutz gelb

6 Meter/Rolle

Farbe: gelb

Ø Außen	Ø Innen	BEST-NR.	netto\St.	brutto\St.
20 mm	17 mm	XXSSH20-6	11,20	13,33
25 mm	22 mm	XXSSH25-6	12,50	14,88
32 mm	29 mm	XXSSH32-6	15,10	17,97
50 mm	45 mm	XXSSH54-6	19,90	23,68
75 mm	65 mm	XXSSH75-6	34,50	41,06
90 mm	80 mm	XXSSH90-6	46,80	55,69
110 mm	102 mm	XXSSH110-6	54,00	64,26
140 mm	133 mm	XXSSH160-6	71,00	84,49



Schlauchschutz schwarz

6 Meter/Rolle

Farbe: schwarz

Ø Außen	Ø Innen	BEST-NR.	netto\St.	brutto\St.
20 mm	17 mm	XXSSH20-6-S	11,20	13,33
25 mm	22 mm	XXSSH25-6-S	12,50	14,88
32 mm	29 mm	XXSSH32-6-S	15,10	17,97
50 mm	45 mm	XXSSH54-6-S	19,90	23,68
75 mm	65 mm	XXSSH75-6-S	34,50	41,06
90 mm	80 mm	XXSSH90-6-S	46,80	55,69
110 mm	102 mm	XXSSH110-6-S	54,00	64,26
140 mm	133 mm	XXSSH160-6-S	71,00	84,49

Übersicht Hydraulikarmaturen

Hülsen für Pressarmaturen Hülsen

für 2-Lagen Schlauch

(KOX Best-Nr. 2SN04, 2SN06, 2SN08)

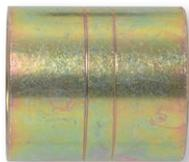

Schlauch	BEST-NR.	nettoSt.	bruttoSt.
1/4"	XX400304	0,65	0,77
3/8"	XX400306	0,86	1,02
1/2"	XX400308	1,07	1,27

Pressnippel

Armaturenform: gerade

BSP

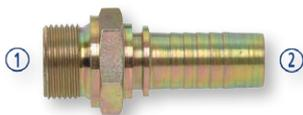

BSP AG ⁽¹⁾	Schlauch ⁽²⁾	BEST-NR.	nettoSt.	bruttoSt.
1/4"	1/4"	XX40310404	1,60	1,90
3/8"	3/8"	XX40310606	2,10	2,50
1/2"	1/2"	XX40310808	2,72	3,24
3/4"	3/4"	XX40311212	3,72	4,43
1"	1"	XX40311616	6,70	7,97

Hülsen

für Schlauch mit dicker Decke 2-, 3- und 4-Lagen

(KOX Best-Nr. 2SN12, R3S, R9R, 4SP)



Schlauch	BEST-NR.	nettoSt.	bruttoSt.
	XX400104	0,85	1,01
3/8"	XX400106	1,24	1,48
1/2"	XX400108	1,67	1,99
5/8"	XX400110	1,82	2,17
3/4"	XX400112	2,24	2,67
1"	XX400116	4,11	4,89
1.1/4"	XX400120	7,04	8,38

Pressnippel

Armaturenform: gerade

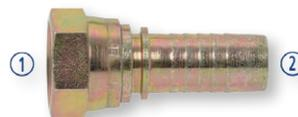

BSP ÜM ⁽¹⁾	Schlauch ⁽²⁾	BEST-NR.	nettoSt.	bruttoSt.
1/4"	1/4"	XX40210404	1,03	1,23
3/8"	3/8"	XX40210606	1,13	1,34
1/2"	1/2"	XX40210808	1,78	2,12
5/8"	5/8"	XX40211010	2,64	3,14
3/4"	3/4"	XX40211212	3,28	3,90
1"	1"	XX40211616	4,60	5,47

Pressnippel

Armaturenform: Rohrbogen 45°



BSP ÜM ⁽¹⁾	Schlauch ⁽²⁾	BEST-NR.	nettoSt.	bruttoSt.
1/4"	1/4"	XX40410404	2,17	2,58
3/8"	3/8"	XX40410606	2,71	3,22
1/2"	1/2"	XX40410808	3,22	3,83
5/8"	5/8"	XX40411010	4,78	5,69
3/4"	3/4"	XX40411212	5,91	7,03
1"	1"	XX40411616	9,05	10,77

Pressnippel

Armaturenform: Rohrbogen 90°



BSP ÜM ⁽¹⁾	Schlauch ⁽²⁾	BEST-NR.	nettoSt.	bruttoSt.
1/4"	1/4"	XX40910404	1,72	2,05
3/8"	3/8"	XX40910606	2,25	2,68
1/2"	1/2"	XX40910808	2,99	3,56
5/8"	5/8"	XX40911010	4,34	5,16
3/4"	3/4"	XX40911212	5,03	5,99
1"	1"	XX40911616	9,33	11,10

Pressnippel

Armaturenform: gerade

JIC

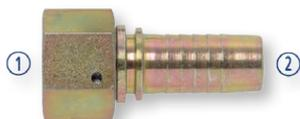

JIC ÜM ⁽¹⁾	Schlauch ⁽²⁾	BEST-NR.	nettoSt.	bruttoSt.
7/16"	1/4"	XX42210404	0,85	1,01
9/16"	1/4"	XX42210604	1,03	1,23
9/16"	3/8"	XX42210606	1,14	1,36
3/4"	3/8"	XX42210806	1,71	2,03
3/4"	1/2"	XX42210808	1,79	2,13
7/8"	1/2"	XX42211008	1,79	2,13
1.1/16"	3/4"	XX42211212	3,01	3,58
1.5/16"	3/4"	XX42211612	5,71	6,79
1.5/16"	1"	XX42211616	5,90	7,02

Pressnippel

Armaturenform: kompakt 90°

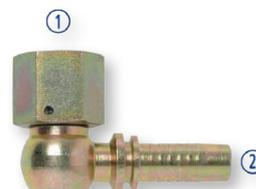

BSP ÜM ⁽¹⁾	Schlauch ⁽²⁾	BEST-NR.	nettoSt.	bruttoSt.
1/4"	1/4"	XX40520404	2,64	3,14
3/8"	3/8"	XX40520606	3,15	3,75
1/2"	1/2"	XX40520808	4,76	5,66
3/4"	3/4"	XX40521212	8,46	10,07
1"	1"	XX40521616	19,61	23,34

Pressnippel

Armaturenform: gerade

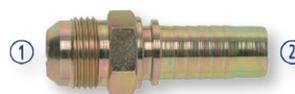

JIC AG ⁽¹⁾	Schlauch ⁽²⁾	BEST-NR.	nettoSt.	bruttoSt.
7/16"	1/4"	XX42310404	1,37	1,63
9/16"	1/4"	XX42310604	1,45	1,73
9/16"	3/8"	XX42310606	1,46	1,74
3/4"	3/8"	XX42310806	1,63	1,94
3/4"	1/2"	XX42310808	1,72	2,05
7/8"	1/2"	XX42311008	2,04	2,43
1.1/16"	3/4"	XX42311212	2,73	3,25
1.5/16"	1"	XX42311616	5,37	6,39

➔ **MEHR KAUFEN – MEHR SPAREN!**

Preisstaffel für Pressarmaturen

- ab 5 Stück = -5%
- ab 10 Stück = -10%
- ab 15 Stück = -15%
- ab 50 Stück = -20%
- ab 75 Stück = -25%
- ab 100 Stück = -30%

Übersicht Hydraulikarmaturen

Pressnippel

Armaturenform: Rohrbogen 45°



JIC ÜM ⁽¹⁾	Schlauch ⁽²⁾	BEST-NR.	nettoSt.	bruttoSt.
7/16"	1/4"	XX42410404	2,16	2,57
9/16"	1/4"	XX42410604	2,25	2,68
9/16"	3/8"	XX42410606	2,63	3,13
3/4"	3/8"	XX42410806	3,22	3,83
3/4"	1/2"	XX42410808	3,31	3,94
7/8"	1/2"	XX42411008	3,64	4,33
1.1/16"	3/4"	XX42411212	5,60	6,66
1.5/16"	3/4"	XX42411612	8,20	9,76
1.5/16"	1"	XX42411616	9,11	10,84

Pressnippel

Armaturenform: kompakt 90°



JIC ÜM ⁽¹⁾	Schlauch ⁽²⁾	BEST-NR.	nettoSt.	bruttoSt.
7/16"	1/4"	XX42520404	6,09	7,25
9/16"	1/4"	XX42520604	6,35	7,56
9/16"	3/8"	XX42520606	6,89	8,20
3/4"	3/8"	XX42520806	9,25	11,01
3/4"	1/2"	XX42520808	10,14	12,07
7/8"	1/2"	XX42521008	11,23	13,36

Pressnippel

Armaturenform: Rohrbogen 90°

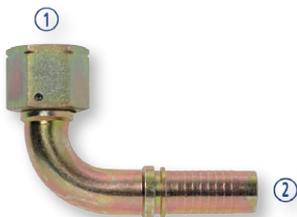

JIC ÜM ⁽¹⁾	Schlauch ⁽²⁾	BEST-NR.	nettoSt.	bruttoSt.
7/16"	1/4"	XX42910404	1,93	2,30
9/16"	1/4"	XX42910604	2,34	2,78
9/16"	3/8"	XX42910606	2,47	2,94
3/4"	3/8"	XX42910806	2,79	3,32
3/4"	1/2"	XX42910808	3,31	3,94
7/8"	1/2"	XX42911008	3,54	4,21
1.1/16"	3/4"	XX42911212	5,36	6,38
1.5/16"	3/4"	XX42911612	9,24	11,00
1.5/16"	1"	XX42911616	10,25	12,20

Unsere Bestell-Hotline: 0711. 300 33-300

metrisch



Pressnippel

DKOL

Armaturenform: gerade



metrisch ÜM ⁽¹⁾	Schlauch ⁽²⁾	Rohr	BEST-NR.	nettoSt.	bruttoSt.
M14x1,5	1/4"	8 L	XX43210804	1,36	1,62
M16x1,5	1/4"	10 L	XX43211004	1,47	1,75
M16x1,5	3/8"	10 L	XX43211006	2,32	2,76
M18x1,5	3/8"	12 L	XX43211206	1,47	1,75
M22x1,5	1/2"	15 L	XX43211508	1,73	2,06
M26x1,5	1/2"	18 L	XX43211808	4,75	5,65
M26x1,5	5/8"	18 L	XX43211810	2,80	3,33
M30x2	3/4"	22 L	XX43212212	3,77	4,49
M36x2	1"	28 L	XX43212816	6,44	7,66

Pressnippel

CEL

Armaturenform: gerade

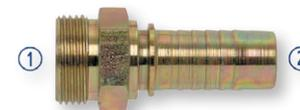

metrisch AG ⁽¹⁾	Schlauch ⁽²⁾	Rohr	BEST-NR.	nettoSt.	bruttoSt.
M14x1,5	1/4"	8 L	XX43310804	1,35	1,61
M16x1,5	1/4"	10 L	XX43311004	2,26	2,69
M16x1,5	3/8"	10 L	XX43311006	1,91	2,27
M18x1,5	3/8"	12 L	XX43311206	2,24	2,67
M22x1,5	1/2"	15 L	XX43311508	2,07	2,46
M26x1,5	1/2"	18 L	XX43311808	2,75	3,27
M26x1,5	5/8"	18 L	XX43311810	3,54	4,21
M30x2	3/4"	22 L	XX43312212	3,83	4,56
M36x2	1"	28 L	XX43312816	6,38	7,59

Alle Preise in Euro mit und ohne MwSt.

Pressnippel

CES

Armaturenform: gerade

metrisch AG ⁽¹⁾	Schlauch ⁽²⁾	Rohr	BEST-NR.	netto\St.	brutto\St.
M18x1,5	1/4"	10 S	XX44311004	1,65	1,96
M20x1,5	3/8"	12 S	XX44311206	1,77	2,11
M22x1,5	3/8"	14 S	XX44311406	1,85	2,20
M24x1,5	1/2"	16 S	XX44311608	2,68	3,19
M30x2	3/4"	20 S	XX44312012	3,79	4,51
M36x2	3/4"	25 S	XX44312512	5,67	6,75

Pressnippel

DKOS

Armaturenform: Rohrbogen 90°

metrisch ÜM ⁽¹⁾	Schlauch ⁽²⁾	Rohr	BEST-NR.	netto\St.	brutto\St.
M18x1,5	1/4"	10 S	XX44911004	2,82	3,36
M20x1,5	3/8"	12 S	XX44911206	2,91	3,46
M24x1,5	1/2"	16 S	XX44911608	4,00	4,76
M30x2	3/4"	20 S	XX44912012	10,35	12,32
M36x2	3/4"	25 S	XX44912512	10,46	12,45
M42x2	1"	30 S	XX44913016	16,69	19,86

Pressnippel

DKOS

Armaturenform: gerade

metrisch ÜM ⁽¹⁾	Schlauch ⁽²⁾	Rohr	BEST-NR.	netto\St.	brutto\St.
M16x1,5	1/4"	8 S	XX44210804	1,46	1,74
M18x1,5	1/4"	10 S	XX44211004	1,63	1,94
M20x1,5	3/8"	12 S	XX44211206	1,79	2,13
M22x1,5	3/8"	14 S	XX44211406	2,75	3,27
M24x1,5	1/2"	16 S	XX44211608	2,90	3,45
M30x2	3/4"	20 S	XX44212012	4,36	5,19
M36x2	3/4"	25 S	XX44212512	5,17	6,15
M42x2	1"	30 S	XX44213016	11,22	13,35

Pressnippel

DKOL

Armaturenform: Rohrbogen 90°

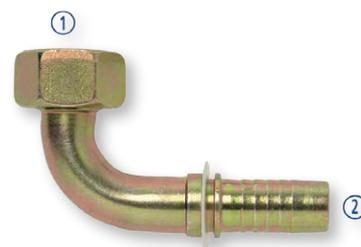

metrisch ÜM ⁽¹⁾	Schlauch ⁽²⁾	Rohr	BEST-NR.	netto\St.	brutto\St.
M14x1,5	1/4"	8 L	XX43910804	1,31	1,56
M16x1,5	1/4"	10 L	XX43911004	1,58	1,88
M16x1,5	3/8"	10 L	XX43911006	2,33	2,77
M18x1,5	3/8"	12 L	XX43911206	2,44	2,90
M22x1,5	1/2"	15 L	XX43911508	3,00	3,57
M26x1,5	1/2"	18 L	XX43911808	8,03	9,56
M30x2	3/4"	22 L	XX43912212	8,80	10,47
M36x2	1"	28 L	XX43912816	10,39	12,36

Pressnippel

DKOL

Armaturenform: Rohrbogen 45°



metrisch ÜM ⁽¹⁾	Schlauch ⁽²⁾	Rohr	BEST-NR.	netto\St.	brutto\St.
M16x1,5	1/4"	10 L	XX43411004	2,16	2,57
M16x1,5	3/8"	10 L	XX43411006	4,26	5,07
M18x1,5	3/8"	12 L	XX43411206	3,28	3,90
M22x1,5	1/2"	15 L	XX43411508	3,38	4,02
M30x2	3/4"	22 L	XX43412212	6,44	7,66

Pressnippel

DKOS

Armaturenform: Rohrbogen 45°

metrisch ÜM ⁽¹⁾	Schlauch ⁽²⁾	Rohr	BEST-NR.	netto\St.	brutto\St.
M20x1,5	3/8"	12 S	XX44411206	3,07	3,65
M22x1,5	3/8"	14 S	XX44411406	4,56	5,43
M24x1,5	1/2"	16 S	XX44411608	5,33	6,34
M30x2	3/4"	20 S	XX44412012	9,17	10,91
M36x2	3/4"	25 S	XX44412512	11,23	13,36

➔ MEHR KAUFEN – MEHR SPAREN!

Preisstaffel für Pressarmaturen

- ab 5 Stück = -5%
- ab 10 Stück = -10%
- ab 15 Stück = -15%
- ab 50 Stück = -20%
- ab 75 Stück = -25%
- ab 100 Stück = -30%

Unsere Bestell-Hotline: 0711. 300 33-300

Alle Preise in Euro mit und ohne MwSt.

Übersicht Hydraulikarmaturen

Pressnippel

ORFS

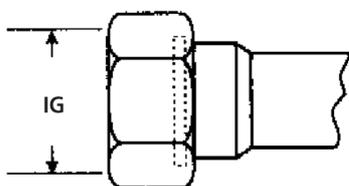
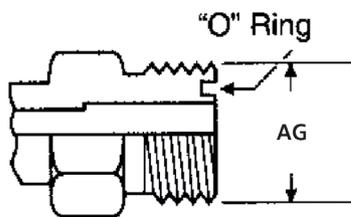

Gewindetabelle ORFS (SAE J1453 O-Ring Face Seal)

Bezeichnung	Schlauch- durchmesser	Steigung TPI	AG mm	IG mm
9/16"	1/4"	18	14,1	12,9
11/16"	3/8"	16	17,3	15,9
13/16"	1/2"	16	20,5	19,1
1"	5/8"	14	25,2	23,6
1.3/16"	3/4"	12	30,0	28,1
1.7/16"	1"	12	36,3	34,4
1.11/16"	1.1/4"	12	42,7	40,8
2"	1.1/2"	12	50,6	48,7

Pressnippel

ORFS

Armaturenform: gerade



ORFS ÜM ⁽¹⁾	Schlauch ⁽²⁾	BEST-NR.	nettoSt.	bruttoSt.
9/16"	1/4"	XX47210404	2,10	2,50
11/16"	3/8"	XX47210606	2,80	3,33
13/16"	1/2"	XX47210808	2,86	3,40
1.3/16"	3/4"	XX47211212	7,64	9,09
1.7/16"	1"	XX47211616	10,72	12,76
1.11/16"	1.1/4"	XX47212020	14,08	16,76

Pressnippel

ORFS

Armaturenform: Rohrbogen 45°



ORFS ÜM ⁽¹⁾	Schlauch ⁽²⁾	BEST-NR.	nettoSt.	bruttoSt.
9/16"	1/4"	XX47410404	5,00	5,95
11/16"	3/8"	XX47410606	6,30	7,50
13/16"	1/2"	XX47410808	7,40	8,81
1.3/16"	3/4"	XX47411212	11,93	14,20
1.7/16"	1"	XX47411616	12,78	15,21
1.11/16"	1.1/4"	XX47412020	21,29	25,34

Pressnippel

ORFS

Armaturenform: Rohrbogen 90°



ORFS ÜM ⁽¹⁾	Schlauch ⁽²⁾	BEST-NR.	nettoSt.	bruttoSt.
9/16"	1/4"	XX47910404	5,00	5,95
11/16"	3/8"	XX47910606	5,80	6,90
13/16"	1/2"	XX47910808	7,58	9,02
1.3/16"	3/4"	XX47911212	13,04	15,52
1.7/16"	1"	XX47911616	17,01	20,24
1.11/16"	1.1/4"	XX47912020	21,91	26,07

Schraubnippel

Armaturenform: gerade



BSP ÜM ⁽¹⁾	Schlauch ⁽²⁾	BEST-NR.	netto\St.	brutto\St.
1/4"	1/4"	XX50210404	5,18	6,16
3/8"	3/8"	XX50210606	6,21	7,39
1/2"	1/2"	XX50210808	7,13	8,48

Schraubnippel

Armaturenform: gerade

JIC ÜM ⁽¹⁾	Schlauch ⁽²⁾	BEST-NR.	netto\St.	brutto\St.
9/16"	3/4"	XX52210606	9,98	11,88
7/8"	1/2"	XX52211008	10,33	12,29

Schraubnippel

Armaturenform: Rohrbogen 90°

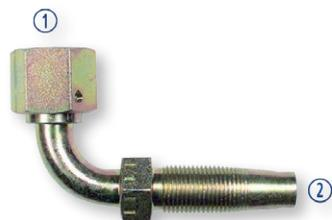

BSP ÜM ⁽¹⁾	Schlauch ⁽²⁾	BEST-NR.	netto\St.	brutto\St.
1/4"	1/4"	XX50910404	10,26	12,21
3/8"	3/8"	XX50910606	10,82	12,88
1/2"	1/2"	XX50910808	12,41	14,77

Hülsen

für Schlauch mit dünner Decke 2 Lagen



Schlauch	BEST-NR.	netto\St.	brutto\St.
1/4"	XX500104	4,50	5,36
3/8"	XX500106	5,24	6,24
1/2"	XX500108	6,73	8,01

Schottverbinder

Armaturenform: gerade



BSP AG ⁽¹⁾	BSP AG ⁽²⁾	BEST-NR.	netto\St.	brutto\St.
1/4"	1/4"	XX1070404	2,88	3,43
3/8"	3/8"	XX1070606	4,89	5,82
1/2"	1/2"	XX1070808	6,93	8,25
3/4"	3/4"	XX1071212	10,65	12,67
1"	1"	XX1071616	11,88	14,14

Schottverbinder

Armaturenform: gerade



JIC AG ⁽¹⁾	JIC AG ⁽²⁾	BEST-NR.	netto\St.	brutto\St.
7/16"	7/16"	XX60150404	6,91	8,22
9/16"	9/16"	XX60150606	6,91	8,22
3/4"	3/4"	XX60150808	7,76	9,23
7/8"	7/8"	XX60151010	8,94	10,64
1.1/16"	1.1/16"	XX60151212	10,51	12,51
1.5/16"	1.5/16"	XX60151616	16,13	19,19

Schottverbinder

Armaturenform: geschmiedet 45°



JIC AG ⁽¹⁾	JIC AG ⁽²⁾	BEST-NR.	netto\St.	brutto\St.
7/16"	7/16"	XX60160404	11,71	13,93
9/16"	9/16"	XX60160606	21,20	25,23
3/4"	3/4"	XX60160808	23,20	27,61
7/8"	7/8"	XX60161010	22,18	26,39
1.1/16"	1.1/16"	XX60161212	29,04	34,56
1.5/16"	1.5/16"	XX60161616	49,45	58,85

Übersicht Hydraulikarmaturen

Adapter

Einschraubgewinde BSP mit Dichtring auf AG JIC

Armaturenform: gerade



BSP AG ⁽¹⁾	JIC AG ⁽²⁾	BEST-NR.	nettoSt.	bruttoSt.
1/4"	7/16"	XX60170404	3,09	3,68
1/4"	9/16"	XX60170406	3,24	3,86
3/8"	9/16"	XX60170606	3,72	4,43
3/8"	3/4"	XX60170608	3,98	4,74
1/2"	3/4"	XX60170808	5,58	6,64
1/2"	7/8"	XX60170810	6,17	7,34
1/2"	1.1/16"	XX60170812	7,25	8,63
3/4"	3/4"	XX60171208	8,42	10,02
3/4"	7/8"	XX60171210	9,47	11,27
3/4"	1.1/16"	XX60171212	10,64	12,66
1"	1.5/16"	XX60171616	14,60	17,37

Adapter

Armaturenform: gerade



BSP AG ⁽¹⁾	JIC AG ⁽²⁾	BEST-NR.	nettoSt.	bruttoSt.
1/8"	7/16"	XX60110204	1,95	2,32
1/4"	7/16"	XX60110404	2,32	2,76
1/4"	1/2"	XX60110405	2,46	2,93
1/4"	9/16"	XX60110406	2,92	3,47
3/8"	9/16"	XX60110606	3,03	3,61
3/8"	3/4"	XX60110608	3,33	3,96
1/2"	9/16"	XX60110806	3,74	4,45
1/2"	3/4"	XX60110808	4,09	4,87
1/2"	7/8"	XX60110810	4,29	5,11
3/4"	3/4"	XX60111208	5,91	7,03
3/4"	7/8"	XX60111210	6,77	8,06
3/4"	1.1/16"	XX60111212	7,60	9,04
1"	1.5/16"	XX60111616	10,17	12,10

Adapter

Armaturenform: gerade



BSP AG ⁽¹⁾	JIC ÜM ⁽²⁾	BEST-NR.	nettoSt.	bruttoSt.
1/4"	7/16"	XX10110404	4,58	5,45
1/4"	9/16"	XX10110406	5,30	6,31
3/8"	9/16"	XX10110606	5,77	6,87
3/8"	3/4"	XX10110608	6,11	7,27
1/2"	3/4"	XX10110808	6,98	8,31
1/2"	7/8"	XX10110810	7,69	9,15
1/2"	1.1/16"	XX10110812	8,98	10,69
3/4"	1.1/16"	XX10111212	10,53	12,53
1"	1.5/16"	XX10111616	13,69	16,29

Stellbarer Winkeladapter

mit O-Ring BSP

Armaturenform: geschmiedet 90°



JIC AG ⁽¹⁾	BSP AG stell. ⁽²⁾	BEST-NR.	nettoSt.	bruttoSt.
7/16"	1/4"	XX63100404	5,70	6,78
9/16"	1/4"	XX63100604	6,39	7,60
9/16"	3/8"	XX63100606	6,84	8,14
3/4"	3/8"	XX63100806	8,18	9,73
3/4"	1/2"	XX63100808	9,12	10,85
7/8"	3/8"	XX63101006	13,25	15,77
7/8"	1/2"	XX63101008	14,53	17,29
7/8"	3/4"	XX63101012	15,60	18,56
1.1/16"	3/4"	XX63101212	17,34	20,63
1"	1"	XX63101616	20,49	24,38

Stellbarer Winkeladapter

mit O-Ring BSP

Armaturenform: geschmiedet 45°



JIC AG ⁽¹⁾	BSP AG stell. ⁽²⁾	BEST-NR.	nettoSt.	bruttoSt.
7/16"	1/4"	XX63110404	10,56	12,57
9/16"	1/4"	XX63110604	14,08	16,76
9/16"	3/8"	XX63110606	15,40	18,33
3/4"	3/8"	XX63110806	16,90	20,11
3/4"	1/2"	XX63110808	18,67	22,22
7/8"	1/2"	XX63111008	20,57	24,48
1.1/16"	3/4"	XX63111212	21,98	26,16
1.5/16"	1"	XX63111616	31,03	36,93

Adapter

Armaturenform: gerade



BSP AG ⁽¹⁾	BSP AG ⁽²⁾	BEST-NR.	nettoSt.	bruttoSt.
1/8"	1/8"	XX1320202	1,46	1,74
1/8"	1/4"	XX1320204	1,48	1,76
1/8"	3/8"	XX1320206	1,61	1,92
1/4"	1/4"	XX1320404	0,88	1,05
1/4"	3/8"	XX1320406	0,97	1,15
1/4"	1/2"	XX1320408	1,76	2,09
3/8"	3/8"	XX1320606	1,07	1,27
3/8"	3/4"	XX1320612	2,89	3,44
1/2"	3/8"	XX1320806	1,62	1,93
1/2"	1/2"	XX1320808	2,15	2,56
1/2"	1"	XX1320816	4,94	5,88
5/8"	1/2"	XX1321008	2,77	3,30
5/8"	5/8"	XX1321010	3,41	4,06
3/4"	5/8"	XX1321208	2,33	2,77
3/4"	1/2"	XX1321210	4,58	5,45
3/4"	3/4"	XX1321212	5,19	6,18
1"	3/4"	XX1321612	8,05	9,58
1"	1"	XX1321616	8,55	10,17

Winkeladapter geschmiedet

Armaturenform: geschmiedet 90°



BSP ÜM ⁽¹⁾	BSP AG ⁽²⁾	BEST-NR.	nettoSt.	bruttoSt.
1/4"	1/4"	XX2010404	5,80	6,90
3/8"	3/8"	XX2010606	7,24	8,62
1/2"	1/2"	XX2010808	9,46	11,26
3/4"	3/4"	XX2011212	14,14	16,83
1"	1"	XX2011616	22,24	26,47

Winkeladapter geschmiedet

Armaturenform: kompakt 45°



BSP ÜM ⁽¹⁾	BSP AG ⁽²⁾	BEST-NR.	nettoSt.	bruttoSt.
1/4"	1/4"	XX2020404	8,31	9,89
3/8"	3/8"	XX2020606	7,39	8,79
1/2"	1/2"	XX2020808	9,80	11,66
3/4"	3/4"	XX2021212	12,22	14,54
1"	1"	XX2021616	30,93	36,81

➔ **MEHR KAUFEN – MEHR SPAREN!**
Preisstaffel für Adapter

- ab 5 Stück = -5%
- ab 10 Stück = -10%
- ab 15 Stück = -15%
- ab 50 Stück = -20%
- ab 75 Stück = -25%
- ab 100 Stück = -30%

Übersicht Hydraulikarmaturen

Adapter

Armaturenform: gerade



JIC AG ⁽¹⁾	JIC AG ⁽²⁾	BEST-NR.	nettoSt.	bruttoSt.
7/16"	7/16"	XX10100404	2,06	2,45
7/16"	1/2"	XX10100405	2,60	3,09
1/2"	1/2"	XX10100505	2,97	3,53
1/2"	9/16"	XX10100506	3,18	3,78
9/16"	9/16"	XX10100606	3,32	3,95
9/16"	3/4"	XX10100608	3,32	3,95
9/16"	7/8"	XX10100610	3,64	4,33
3/4"	3/4"	XX10100808	3,97	4,72
3/4"	7/8"	XX10100810	4,04	4,81
7/8"	7/8"	XX10101010	4,36	5,19
7/8"	1.1/16"	XX10101012	5,47	6,51
1.1/16"	1.1/16"	XX10101212	6,36	7,57
1.5/16"	1.5/16"	XX10101616	7,64	9,09

Winkeladapter

Armaturenform: geschmiedet 90°



JIC AG ⁽¹⁾	JIC ÜM ⁽²⁾	BEST-NR.	nettoSt.	bruttoSt.
7/16"	7/16"	XX2030404	3,23	3,84
9/16"	9/16"	XX2030606	5,29	6,30
3/4"	3/4"	XX2030808	6,11	7,27
7/8"	7/8"	XX2031010	7,71	9,17
1.1/16"	1.1/16"	XX2031212	10,36	12,33
1.5/16"	1.5/16"	XX2031616	13,79	16,41

Winkeladapter

Armaturenform: geschmiedet 45°



JIC AG ⁽¹⁾	JIC ÜM ⁽²⁾	BEST-NR.	nettoSt.	bruttoSt.
7/16"	7/16"	XX2040404	4,40	5,24
9/16"	9/16"	XX2040606	5,13	6,10
3/4"	3/4"	XX2040808	6,21	7,39
7/8"	7/8"	XX2041010	8,51	10,13
1.1/16"	1.1/16"	XX2041212	10,16	12,09
1.5/16"	1.5/16"	XX2041616	14,40	17,14

Unsere Bestell-Hotline: 0711. 300 33-300



Indexator Drehadapter

AG BSP x IG JIC



JIC AG ⁽¹⁾	BSP IG ⁽²⁾	BEST-NR.	nettoSt.	bruttoSt.
7/8"	1/2"	XX1510810	122,95	146,31
1.1/16"	3/4"	XX1511212	122,84	146,18
1.5/16"	1"	XX1511616	187,09	222,64
1.5/8"	1.1/4"	XX1512020	253,06	301,14

Indexator Drehadapter

AG x IG

JIC AG ⁽¹⁾	JIC IG ⁽²⁾	BEST-NR.	nettoSt.	bruttoSt.
1.1/16"	1.1/16"	XX1531212	141,92	168,88
1.5/16"	1.5/16"	XX1531616	184,57	219,64

Indexator Drehadapter

AG x AG



BSP AG ⁽¹⁾	BSP AG ⁽²⁾	BEST-NR.	nettoSt.	bruttoSt.
1/2"	1/2"	XX1520808	104,37	124,20
3/4"	3/4"	XX1521212	133,34	158,67



Ersatzteile

Für die Drehadapter von Indexator sind Dichtsätze und Lager als Ersatzteil lieferbar. Bitte jeweils Typ angeben.

Alle Preise in Euro mit und ohne MwSt.

Verschlußstopfen

mit Innensechskant und Dichtung

BSP AG	BEST-NR.	nettoSt.	bruttoSt.
1/8"	XX13402	1,96	2,33
1/4"	XX13404	2,78	3,31
3/8"	XX13406	3,27	3,89
1/2"	XX13408	4,67	5,56
3/4"	XX13412	6,04	7,19
1"	XX13416	11,09	13,20
1.1/4"	XX13420	13,41	15,96



Verschlußstopfen

BSP AG	BEST-NR.	nettoSt.	bruttoSt.
1/8"	XX1100202	1,24	1,48
1/4"	XX1100404	1,36	1,62
3/8"	XX1100606	1,51	1,80
1/2"	XX1100808	2,03	2,42
3/4"	XX1101212	3,19	3,80
1"	XX1101616	4,94	5,88
1.1/4"	XX1102020	8,34	9,92



Verschluß-Stopfen

JIC AG	BEST-NR.	nettoSt.	bruttoSt.
7/16"	XX21004	1,86	2,21
1/2"	XX21005	2,00	2,38
9/16"	XX21006	2,20	2,62
3/4"	XX21008	2,33	2,77
7/8"	XX21010	3,04	3,62
1.1/16"	XX21012	4,42	5,26
1.5/16"	XX21016	8,27	9,84



Plastikschrauben als Staub und Gewindeschutz

BSP AG	BEST-NR.	nettoSt.	bruttoSt.
1/4"	XX15404	0,30	0,36
3/8"	XX15406	0,33	0,39
1/2"	XX15408	0,35	0,42
3/4"	XX15412	0,55	0,65
1"	XX15416	0,75	0,89



JIC AG	BEST-NR.	nettoSt.	bruttoSt.
7/16"	XX15504	0,28	0,33
1/2"	XX15505	0,30	0,36
9/16"	XX15506	0,35	0,42
3/4"	XX15508	0,38	0,45
7/8"	XX15510	0,45	0,54
1.1/16"	XX15512	0,60	0,71
1.5/16"	XX15516	0,75	0,89



Hohlschraube

BSP für Ringnippel einfach

BSP AG	BEST-NR.	nettoSt.	bruttoSt.
1/4"	XX1290404	2,15	2,56
3/8"	XX1290606	2,38	2,83
1/2"	XX1290808	3,07	3,65
3/4"	XX1291212	7,18	8,54



BSP für Ringnippel doppelt

BSP AG	BEST-NR.	nettoSt.	bruttoSt.
1/4"	XX12904-D	4,29	5,11
3/8"	XX12906-D	6,28	7,47
1/2"	XX12908-D	8,27	9,84



Adapter Ringnippel

Gewinde und Bohrung



BSP AG ⁽¹⁾	Gewinde	Hohlschraube ⁽¹⁾	BEST-NR.	nettoSt.	bruttoSt.
1/4"	1/4"		XX1310404	3,64	4,33
3/8"	3/8"		XX1310606	4,21	5,01
1/2"	1/2"		XX1310808	6,33	7,53
3/4"	3/4"		XX1311212	11,58	13,78

Pressnippel BSP

Armaturenform: gerade



Gewinde Hohlschraube ⁽¹⁾

Gewinde	Schlauch ⁽²⁾	BEST-NR.	nettoSt.	bruttoSt.
1/4"	1/4"	XX40610404	2,76	3,28
3/8"	1/4"	XX40610604	3,90	4,64
3/8"	3/8"	XX40610606	3,29	3,92
1/2"	1/2"	XX40610808	4,86	5,78
3/4"	3/4"	XX40611212	7,42	8,83

Verschlußmutter

BSP ÜM	BEST-NR.	nettoSt.	bruttoSt.
1/8"	XX13302	2,45	2,92
1/4"	XX13304	2,63	3,13
3/8"	XX13306	2,67	3,18
1/2"	XX13308	2,93	3,49
3/4"	XX13312	4,37	5,20
1"	XX13316	7,52	8,95
1.1/4"	XX13320	11,20	13,33



Verschluß-Mutter

JIC IG	BEST-NR.	nettoSt.	bruttoSt.
7/16"	XX21104	2,33	2,77
1/2"	XX21105	2,82	3,36
9/16"	XX21106	3,17	3,77
3/4"	XX21108	3,39	4,03
7/8"	XX21110	4,50	5,36
1.1/16"	XX21112	5,12	6,09
1.5/16"	XX21116	8,81	10,48



WARTUNG UND ZUBEHÖR

WARTUNG UND ZUBEHÖR

ÖL UND FARBE



Indexator

IDL 1505
5001204
37740

Panolin HLP 46 synth, biologisch abbaubares Hydrauliköl



Beschreibung	BEST-NR.	netto\St.	brutto\St.
25 l Kanister	XX9022-25	192,61	229,21
210 l Fass	XX9022-210	1.579,29	1.879,36
1000 l Container	XX9022-C	7.236,96	8.611,98

Bio-Kettenöl für Harvester

Das Bio Kettenöl (Viskosität 220) ist optimal abgestimmt für Harvester Schneidrausrüstung. Durch den besonderen Haftzusatz eignet es sich perfekt für die hohen Kettengeschwindigkeiten moderner Maschinen. Es schützt die Lager und verhindert vorzeitigen Verschleiss.

Beschreibung	BEST-NR.	netto\St.	brutto\St.
20 l Kanister	XX9023-20	54,89	65,32
200 l Fass	XX9023-200	511,93	609,20
1000 l Container	XX9023-C	2.404,61	2.861,49

SPAR-TIPP

Mögliche Preisänderungen im Lauf des Jahres!
Vereinbaren Sie mit uns eine Jahresabnahmemege
für Öle, so können Sie leicht sparen!

Unsere Bestell-Hotline: 0711. 300 33-300

KOX Harvestermarkierfarbe

10 l Kanister, wintertauglich



Farbe	BEST-NR.	netto\St.	brutto\St.
rot	XX9740-11	32,14	38,25
blau	XX9740-12	32,14	38,25

+ Vorteile:

- Optimale Leuchtkraft
- Kein Verstopfen der Düsen
- Kein Absetzen im Tank
- Kein Gefahrgut

Flüssige Werkzeuge



XXHOF93015

XXHOF4048242

Beschreibung	BEST-NR.	netto\St.	brutto\St.
Bremsenreiniger 500 ml	XXHOF4048230	3,34	3,97
Löst Öl, Fett, Staub			
Kupferfett	XXHOF4048242	5,05	6,01
400 ml, sehr starkes Haftvermögen, schützt vor Korrosion und Festbrennen, -40°C bis 1100°C			
Kontaktspray	XXHOF4048245	3,94	4,69
400 ml, reinigt und schützt Elektronikbauteile			
CRC Multilube	XXHOF93015	9,55	11,36
500 ml Hochleistungs-Haftschmierstoff vielseitig einsetzbar z.B. für Seile und Scharniere.			
PTFE-Spray	XXHOF93017	4,75	5,65
400 ml, hochwertiges Universal-Schmiermittel, verhindert Korrosion und Festkleben.			
Motorreiniger	XXHOF93027	6,17	7,34
400 ml, löst Öl, Fett etc.			

Alle Preise in Euro mit und ohne MwSt.

Schmierstoffe

OREGON® Langzeit-Fett

+ Vorteile:

- Hohe Haftfähigkeit, sparsamer Verbrauch
- Lithium-Seife
- Großer Temperaturbereich (- 25°C +130°C)
- Geeignet für hoch belastete Gleit- und Wälzlager durch EP-Zusätze
- Schützt vor Korrosion
- Hochviskoses Grundöl
- Gute Wasserbeständigkeit

Beschreibung	BEST-NR.	nettoSt.	bruttoSt.
400 g Patrone	XX9062-04	4,01	4,77
500 g Schraub-Patrone	XX9062-05	4,38	5,21

OREGON



500 g



400 g



OREGON® Langzeit-Fett Extrem

+ Vorteile:

- Spezialfett auf Synthesebasis
- Hohes Haftvermögen
- Für schwierige Einsätze
- Breiter Einsatzbereich, KP 2 G - 30 (PK 4)
- Ausgeprägte Extrem-Pressure Eigenschaften

Beschreibung	BEST-NR.	nettoSt.	bruttoSt.
400 g Patrone	XX9063-04	4,56	5,43
500 g Schraub-Patrone	XX9063-05	5,85	6,96

OREGON



500 g



400 g



KOX Langzeit-Fett – Lube Shuttle

Lithiumverseiftes Langzeitfett für stark belastete Gleit- und Wälzlager.

+ Vorteile:

- Kartuschen mit Schraubdeckel
- Sauberes Arbeiten
- Hohe Druckaufnahmefähigkeit bis 850 bar
- Hohe thermische Belastbarkeit
- Umweltfreundlich: Leerkartuschen wieder befüllbar!

Beschreibung	BEST-NR.	nettoSt.	bruttoSt.
KOX Langzeit-Fett - Lube Shuttle, 400 g Kartusche	XX9062-04-LS	4,16	4,95
KOX Langzeit-Fett - 25 kg Eimer	XX9062-25-LS	153,00	182,07



Unsere Bestell-Hotline: 0711. 300 33-300

Alle Preise in Euro mit und ohne MwSt.

KOX Langzeit-Fett Extrem – Lube Shuttle

Calciumverseiftes Langzeitfett für stark belastete Gleit- und Wälzlager mit extremen Haftigenschaften.



Beschreibung	BEST-NR.	nettoSt.	bruttoSt.
KOX Langzeit-Fett Extrem - Lube Shuttle, 400 g Kartusche	XX9063-04-LS	4,56	5,43
KOX Langzeit-Fett Extrem - 25 kg Eimer	XX9063-25-LS	174,06	207,13

Zubehör für Lube Shuttle

Wiederbefüllung



XX9062-25-LS

Beschreibung	BEST-NR.	nettoSt.	bruttoSt.
Fettfüllgerät Ecofill inkl. Adapter für Lube Shuttle Kartuschen	XX9062-F-LS	164,86	196,18
KOX Langzeit-Fett - 25 kg Eimer	XX9062-25-LS	153,00	182,07
KOX Langzeit-Fett Extrem - 25 kg Eimer	XX9063-25-LS	174,06	207,13
Lube Shuttle Adapter für Fettfüllgerät Ecofill	XX9062-FA-LS	11,76	13,99

mato® Hebel-Fettpresse

für 400 g Standard-Einwegkartuschen z.B. XX9062-04

mato



400 g

Beschreibung	BEST-NR.	nettoSt.	bruttoSt.
bis 1000 bar, mit 300 mm Hochdruck-Kunststoffschlauch für 400 g Patronen, inkl. Backenmundstück	XX9061-P	33,26	39,58

Zweihandfettpresse

mato



500 g

Beschreibung	BEST-NR.	nettoSt.	bruttoSt.
bis 400 bar, für 500 g Schraubpatronen	XX9065-HD	29,61	35,24

Handhebel Fettpresse für Lube Shuttle Kartuschen

mato



400 g

Beschreibung	BEST-NR.	nettoSt.	bruttoSt.
Handhebel Fettpresse Lube Shuttle, 300 mm Hochdruckschlauch, 1650 bar	XX9062-LS	35,15	41,83
Set: Handhebel Fettpresse + 60 x KOX Langzeitfett	XX9062-04-LS-P1	284,75	338,85
Set: Handhebel Fettpresse + 60 x KOX Langzeitfett Extrem	XX9063-04-LS-P1	308,75	367,41

NEU

mato

mato® AccuGreaser- Kit

Akku-Fettpresse 18 V Li-Ion
geeignet für 400 g Lube-Shuttle®-Kartuschen

+ Vorteile:

- Display mit Batterieanzeige und LED für Überlastschutz
- Förderleistung: ca. 100 ccm/min.
- Füll-/Entlüftungsnippel
- Hochdruck-Gummipanzerschlauch (1.650 bar Berstdruck) 750 mm inkl. 4-Backen-Hydraulik-Greifmundstück R1/8"
- Kunststoff-Koffer inkl. Platz für Ersatzakku und Ersatzkartusche
- 12/24 V Anschlusskabel



Abbildung zeigt
aufpreispflichtiges Zubehör

Beschreibung	BEST-NR.	nettoSt.	bruttoSt.
Professionell mit Li-Ion Akku 18 V - 4000 mAh	XX9065-LS-PR	325,37	387,19
Standard mit Li-Ion Akku 18 V - 1500 mAh	XX9065-LS-ST	265,36	315,78

Akkus und Ladegeräte für Akkufettpresse 18 V**Ladezeiten**

1500 mAh Akku mit Standard-Ladegerät ca. 2,5 h mit Multi-Ladegerät ca. 1,25 h	4000 mAh Akku mit Standard-Ladegerät ca. 1,0 h mit Multi-Ladegerät ca. 0,5 h
--	---



Beschreibung	BEST-NR.	nettoSt.	bruttoSt.
Li-Ion Akku 1500 mAh für Akku-Fettpresse 18 V	XX9065-AE1500	74,66	88,85
Li-Ion Akku 4000 mAh für Akku-Fettpresse 18 V	XX9065-AE4000	114,74	136,54
Multi-Ladegerät für Accu-Greaser 18 V mit Überlastschutz, 12-240 V / 50-60 Hz inkl. EU-Flachstecker 2-polig und Anschlussbuchse für optionales Kabel 12/24 V-DC, 3 LED Lade-Kontrolllampen und Anschlusskabel 2,0 m	XX9065-LA-ML	64,46	76,71
12/24 V Anschlusskabel mit Klinkenstecker passend für Multi-Ladegerät Accu-Greaser 18 V inkl. Normstecker für Zigarettenanzünder-Buchse	XX9065-LA-ML1	9,44	11,23
Ladegerät für Accu-Greaser 18 V mit Überlastschutz, 100-240 V AC / 50-60 Hz, On/Off-LED-Kontrolllampen und Anschlusskabel 1,8 m mit EU-Flachstecker	XX9065-LA-ST	48,72	57,98

Zubehör für elektrische Fettpressen

	Beschreibung	BEST-NR.	netto/St.	brutto/St.
①	Adapter für 400g Pull Off Kartusche	XX9065-AD-400	11,70	13,92
	Adapter für 500g System Reimer Kartusche	XX9065-AD-500	23,42	27,87
	Zweihand-Fettpresse LS500	XX9065-HD	29,61	35,24
	Hochdruck-Gummipanzerschlauch für Akku-Fettpresse 18 V mit R1/8" Gewinde	XX9065-HDPS	19,55	23,26
②	Tragegurt für Akku-Fettpressen	XX9065-TG	8,85	10,53
③	Entlüftungsnippel für Fettpresse	XX9065-EN	3,11	3,70
①+③	Set Adapter + Entlüftungsnippel für Benutzung für 400g Kartusche zwingend erforderlich	XX9065-AD-400-EN	14,81	17,62



NEU

mato



passend auf unsere Fettpresse

mato® safeLOCK

Hydraulik-Sicherheits-Greifmundstück, R1/8"

Abkoppeln bei bis über 600 bar Gegendruck möglich.
Kein unkontrollierter Fettaustritt beim Abkoppeln unter Druck.
Der Außendurchmesser beträgt 15 mm (gemäß DIN1283).

- Mit gedrehten und gehärteten Greifbacken
- Mit Hochleistungs-Hydraulik-Dichtung
- Mit integriertem Linear-Drehgelenk
- MADE IN GERMANY
- Lieferung ohne Schmiernippel

BEST-NR.	netto/St.	brutto/St.
XX9064	19,80	23,56

→ Achtung nur für R1/8" Gewinde passend



Ein praktisches Anwendungsvideo zu diesem Produkt finden Sie auf www.kox.eu oder direkt auf Youtube/KOXPartnerimForst.



Unsere Bestell-Hotline: 0711. 300 33-300

Greifmundstück



Beschreibung	BEST-NR.	netto/St.	brutto/St.
Greifmundstück	XXHOF90071	3,45	4,11

Hochdruckschlauch für Fettpresse

Gewinde: R1/8"



XX9062-AS1

Beschreibung	BEST-NR.	netto/St.	brutto/St.
450 mm	XX9062-AS	6,71	7,98
700 mm	XX9062-AS1	7,73	9,20

Alle Preise in Euro mit und ohne MwSt.

Oil ForestPad

Ihre Sicherheit im Wasserschutzgebiet!

Saugt bis zu 4,72 l/m² Öl, Benzin, Diesel und alle Kohlenwasserstoffe auf. Jedoch kein Wasser!

Mit unserem Oil ForestPad kommen Sie Ihrer Pflicht nach. Ein Muss bei Wartungsarbeiten an der Maschine!



Beschreibung	BEST-NR.	netto\m	brutto\m
Oil ForestPad	XXOP120	15,05	17,91

1 Rolle = 30 m

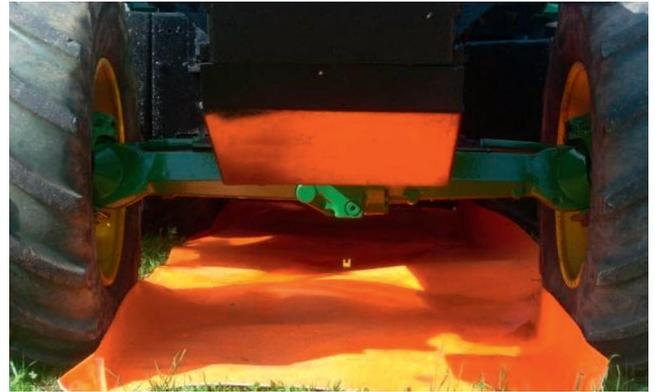

Rhodia Sorb Ölunfallvorsorge

Kompakt in einer PE-Tragetasche verpackt, lassen sich die Ölbindemittel gut handhaben. Sie können bis zu 35 Liter Öl, Treibstoff oder Lösungsmittel mit dem Inhalt dieser TÜV-geprüften Servicetasche aufnehmen. Der Gleitverschluss ermöglicht einen schnellen und einfachen Zugriff auf die Adsorptionsmittel.

Inhalt: 2 Vlieszuschnitte (2m x 60cm), 20 Tücher T-33 (30 cm x 30cm), 10 Tücher T200 (40cm x 50cm), 1 Kissen K-100 (100g), 1 Paar ölfeste Handschuhe, 2 Entsorgungssäcke mit Bindern.



Beschreibung	BEST-NR.	netto\St.	brutto\St.
Allround Set	XXAT100	57,14	68,00

Rhodia Sorb Tücher T33

VPE = 50 St.

Beschreibung	BEST-NR.	netto\St.	brutto\St.
Rhodia Sorb Tücher T33, Tuchgröße 30 x 30 cm	XXT33	0,41	0,49



Rhodia Sorb Ölunfallvorsorge

Zum Auffangen von Leckagen zum Beispiel unter Fahrzeugen. Durch einzigartige Schwimmelemente vergrößert sich das Volumen während dem Füllen. Durch ein eingebautes Rückschlagventil kann gespeicherte Flüssigkeit nicht mehr zurückfließen. Zusätzlich kann sie über die vorhandenen Ablassventile in der Speicherkammer mit einer weiteren Faltwanne verbunden werden.

Inhalt: 10 Saugtücher T-33, 1 Entsorgungsbeutel mit Binder, 1 Paar ölfeste Handschuhe

Größe	Beschreibung	BEST-NR.	netto\St.	brutto\St.
ca 100 cm x 100 cm	Faltwanne (100 l Fassungsvermögen)	XXWH100	59,50	70,81



Unsere Bestell-Hotline: 0711.300 33-300

Alle Preise in Euro mit und ohne MwSt.

Werkzeuge für Hydraulikzylinder

Beschreibung	BEST-NR.	nettoSt.	bruttoSt.
Zum Einsetzen von Kolbenstangen- dichtungen	XXHWD1	124,26	147,87
Zum Öffnen von Hydraulikzylindern 24 bis 224 mm	XXHWD2	209,05	248,77
Hakenschlüssel verstellb. 20-42 mm	XXHWD6-01	18,50	22,02
Hakenschlüssel verstellb. 45-90 mm	XXHWD6-02	24,50	29,16
Hakenschlüssel verstellb. 95-165 mm	XXHWD6-03	32,50	38,68



XXHWD1



XXHWD2



XXHWD6-01

Feinverzahnte Umschaltknarren



Anschluss	Länge	BEST-NR.	nettoSt.	bruttoSt.
1/2"	310 mm	XXHVE298-58	24,99	29,74
3/4"	500 mm	XXHVE298-80	65,05	77,41

Unsere Bestell-Hotline: 0711. 300 33-300

Klauen Schlüsselsatz AmPro, 19 Teile aus Chromvanadium Stahl



Beschreibung	BEST-NR.	nettoSt.	bruttoSt.
3/8" Einsätze	XXHVE425-70	90,00	107,10
8, 9, 10, 11, 12, 13, 14, 15, 16, 17, 18, 19			
1/2" Einsätze			
21, 22, 24, 27, 28, 30, 32			

Weitere Informationen
online: www.kox.eu



Alle Preise in Euro mit und ohne MwSt.



Warnpyramide

Schnell und einfach aufgestellt und wieder zusammengelegt.

Typ: Pyramide kann mit Gewichten beschwert werden für eine bessere Standfestigkeit.

- 70 cm Faltsignal
- Einfache Handhabung und Transport
- Wetterfestes Gestell aus eloxiertem Aluminium
- Außenmaterial tagesleuchtend weiß und aus beschichtetem Kunststoffgewebe
- Mit Aufbewahrungs- und Schutzhülle

Beschreibung	BEST-NR.	nettoSt.	bruttoSt.
Aufschrift: MASCHINENEINSATZ	XXOW70-3	97,85	116,44
Aufschrift: HOLZFÄLLUNG	XXOW70	97,85	116,44

Teleskopmeter Telefix 5 m

Leichte Höhenmessung von Holzpoltern oder Fahrzeughöhen. Sehr praktische Handhabung: Teleskop ausziehen, Auflagehaken auf Oberkante des Polters oder Fahrzeuges auflegen und auf Skala in Augenhöhe ablesen. Mit Schutz-Tasche.



XXOV1H

XXOV1

Beschreibung	BEST-NR.	nettoSt.	bruttoSt.
Auflagehaken	XXOV1H	35,05	41,71
Teleskopmeter	XXOV1	153,25	182,37

Unsere Bestell-Hotline: 0711. 300 33-300



Dieseltank Mobil Easy

Zulässig für Transport nach ADR

- Zapfpistolenhalter integriert
- Füllstutzen integriert
- integrierte Belüftung mit Druckentlastung
- integrierte Staplertaschen und Tragegriffe
- integrierte Vertiefungen zur Befestigung mit Ratschen-Zurrurt während des Transportes

Pumpe, montiert:

- selbstansaugende, elektrische Pumpe 12 V bzw. 24 V DC, 25 bzw. 40 l/min, mit Automatik-Zapfpistole bzw. Zapfventil, 4 m Befüllschlauch und 4 m elektrischem Kabel



Deckel separat bestellbar

Beschreibung	BEST-NR.	nettoSt.	bruttoSt.
200 l mit 12 V Pumpe, 25 kg, 80 x 60 x 59	XXDT200	580,00	690,20
200 l mit 24 V Pumpe, 25 kg, 80 x 60 x 59	XXDT200-24	617,57	734,91
Deckel für 200 l Tank	XXDT200-2	98,18	116,83
Deckel für 430 l Tank	XXDT430-2	164,12	195,30
430 l mit 12 V Pumpe, 50 kg, 116 x 76 x 73	XXDT430	836,62	995,58
430 l mit 24 V Pumpe, 50 kg, 116 x 76 x 73	XXDT430-24	900,00	1.071,00

Dieselpumpe

für 12 V und 24 V geeignet

Beschreibung	BEST-NR.	nettoSt.	bruttoSt.
Dieselpumpe bei 12 V: 35 l/min, bei 24 V: 70 l/min, mit 4 m Schlauch und Zapfpistole	XXHOF3410K	299,00	355,81
Dieselpumpe bei 12 V: 35 l/min, bei 24 V: 70 l/min	XXHOF3410	249,00	296,31



Lager für Bogieachsen von NAF

NAF Achsen sind Qualitätsprodukte "Made in Germany" aber auch die brauchen Pflege und manchmal auch Reparatur.



Beschreibung	BEST-NR.	nettoSt.	bruttoSt.
TJ1710, 1710D, 1910E, 1470D, 1470E	TF053037	2.605,00	3.099,95
Valmet 840s2, 840.1/2/3, 860s2, 860.1/3, 911.1/3, 921.1	XXT5035589	1.561,89	1.858,65
Valmet 830, 820, 828, Ponsse Gazelle	XXT5058357	1.347,46	1.603,48
TJ810B;C, Ponsse S10 Caribou, Rottne Solid F9, Caterpillar, Logset F4 old	XXTF034628	1.450,15	1.725,68
TJ1110, 1110C, 1010B, 1270B, JD 1010D, HSM, Logset F5	XXTF054729	2.211,12	2.631,23
JD1110D, 1110E, 1010D, 1010E	XXTF064588	2.489,65	2.962,68
JD810D, Logset F4 new model, Ponsse Gazelle neue Modelle	XXTF064720	1.632,88	1.943,13

Gelenklager

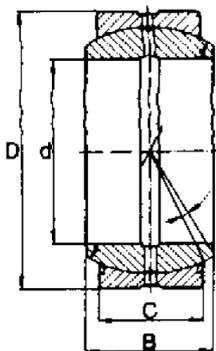

D	d	B	C	BEST-NR.	nettoSt.	bruttoSt.
22 mm	12 mm	10 mm	7 mm	XXGE12E	5,51	6,56
35 mm	20 mm	16 mm	12 mm	XXGE20ES	7,69	9,15
42 mm	25 mm	20 mm	16 mm	XXGE25ES	8,25	9,82
47 mm	30 mm	22 mm	18 mm	XXGE30ES	8,43	10,03
35 mm	35 mm	25 mm	20 mm	XXGE35ES	10,27	12,22
62 mm	40 mm	28 mm	22 mm	XXGE40ES	11,52	13,71
68 mm	45 mm	32 mm	25 mm	XXGE45ES2R	30,00	35,70
75 mm	45 mm	43 mm	28 mm	XXGE45GS2R	31,17	37,09
75 mm	50 mm	35 mm	28 mm	XXGE50ES	24,20	28,80
105 mm	70 mm	49 mm	40 mm	XXGE70ES	41,48	49,36

Unsere Bestell-Hotline: 0711. 300 33-300



Zylinderschrauben mit Innensechskant 12.9

DIN EN ISO 4762



Größe	BEST-NR.	netto\St.	brutto\St.
M6x40	XXSMC640	0,25	0,30
M8x30	XXSMC830	0,28	0,33
M8x50	XXSMC850	0,35	0,42
M10x30	XXSMC1030	0,39	0,46
M10x50	XXSMC1050	0,63	0,75
M10x60	XXSMC1060	0,77	0,92
M12x50	XXSMC1250	0,80	0,95
M12x80	XXSMC1280	0,99	1,18
M12x100	XXSMC12100	1,05	1,25
M16x50	XXSMC1650	1,48	1,76
M16x60	XXSMC1660	1,60	1,90
M16x65	XXSMC1665	1,82	2,17
M16x70	XXSMC1670	2,08	2,48
M16x80	XXSMC1680	2,27	2,70
M16x90	XXSMC1690	2,55	3,03
M16x100	XXSMC16100	3,03	3,61
M16x110	XXHU0104502	5,29	6,30
M16x120	XXSMC16120	3,50	4,17
M20x80	XXSMC2080	4,03	4,80

Sechskantschrauben mit Regelgewinde bis Kopf 8.8

Größe	Beschreibung	BEST-NR.	netto\St.	brutto\St.
M14x40	DIN 933	XXSMH1440-8	1,64	1,95
M16x100	DIN 931	XXSMH161008	2,43	2,89

NORD-LOCK Sicherungsscheiben

Größe	BEST-NR.	netto\St.	brutto\St.
M6	XXSMNL6	0,49	0,58
M8	XXSMNL8	0,43	0,51
M10	XXSMNL10	0,53	0,63
M12	XXSMNL12	0,81	0,96
M14	XXSMNL14	1,09	1,30
M16	XXSMNL16	2,54	3,02
M18	XXSMNL18	1,84	2,19
M20	XXSMNL20	2,50	2,98
M24	XXSMNL24	2,72	3,24

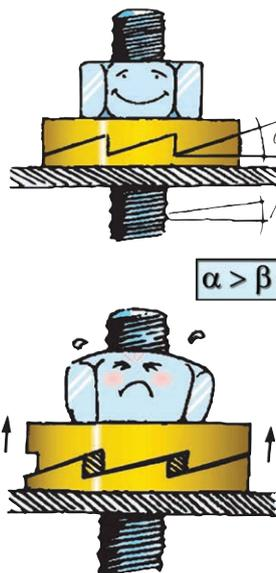

Sechskantmuttern mit Polyamid-Klemmteil

Größe	BEST-NR.	netto\St.	brutto\St.
M6	XXSMS6	0,06	0,07
M8	XXSMS8	0,08	0,10
M10	XXSMS10	0,12	0,14
M12	XXSMS12	0,24	0,29
M14	XXSMS14	0,29	0,35
M16	XXSMS16	0,49	0,58
M18	XXSMS18	0,64	0,76
M20	XXSMS20	0,87	1,04
M24	XXSMS24	1,57	1,87



Hinweis:

Bitte fragen Sie auch nach anderen Schraubengrößen
und Güteklassen.

Schmiernippel

in VPE 10 Stück



Beschreibung	BEST-NR.	netto\VPE	brutto\VPE
R 1/8" gerade	XXHOF91101	3,28	3,90
R 1/8" 90°	XXHOF91102	4,15	4,94
R 1/8" 45°	XXHOF91103	4,33	5,15
M 6x1 gerade	XXHOF91104	3,08	3,67
M 6x1 90°	XXHOF91105	4,25	5,06
M 6x1 45°	XXHOF91106	4,08	4,86
M 8x1 gerade	XXHOF91107	3,40	4,05
M 8x1 90°	XXHOF91108	4,25	5,06
M 8x1 45°	XXHOF91109	4,93	5,87
M 8x1,25 gerade	XXHOF91110	3,25	3,87
M 8x1,25 45°	XXHOF91112	4,37	5,20
M 10x1 gerade	XXHOF91113	3,75	4,46
M 10x1 90°	XXHOF91114	4,78	5,69
M 10x1 45°	XXHOF91115	5,28	6,28

Teflon Gewindedichtband 12 m x 12 mm



BEST-NR.	netto\St.	brutto\St.
XXHWD4	0,95	1,13

Gummi/Stahl-Dichtung (USIT Ringe)

für BSP Gewinde



Gewinde	BEST-NR.	netto\St.	brutto\St.
1/8"	XXGS1/8	0,48	0,57
1/4"	XXGS1/4	0,52	0,62
3/8"	XXGS3/8	0,50	0,60
1/2"	XXGS1/2	0,50	0,60
5/8"	XXGS5/8	0,75	0,89
3/4"	XXGS3/4	0,72	0,86
1"	XXGS1	1,00	1,19
1.1/4"	XXGS11/4	2,04	2,43
1.1/2"	XXGS11/2	2,57	3,06
2"	XXGS2	3,70	4,40

Unsere Bestell-Hotline: 0711. 300 33-300

Schmiernippel-Sortimentskasten 250 tlg.



Beschreibung	BEST-NR.	netto\St.	brutto\St.
Schmiernippel 250 Stück, 18 Typen	XXSK7	71,90	85,56

Alle Preise in Euro mit und ohne MwSt.

Sortimentkästen



XXSK1



XXSK18



XXSK19



XXSK15



XXSK17



XXSK28



XXSK14-1

Beschreibung	BEST-NR.	netto/St.	brutto/St.
O-Ring Zoll, 435 Stück, 30 Größen (2,9x1,78 - 28,17x3,53)	XXSK1	25,18	29,96
O-Ring metrisch 425 Stück, 30 Größen (8,1x1,6 - 36,2x3,0)	XXSK2	24,96	29,70
Sicherungsplättchen 300 Stück, 9 Größen (1,5 - 12 mm) zum Aufstecken auf die Welle	XXSK4	13,91	16,55
Splinte 1.000 Stück, 6 Größen (1x15 - 4x60 mm)	XXSK6	15,87	18,89
6-kant Schrauben mit Muttern 420 Stück, 20 Größen (M6S: M3x12 - M8x25 / 6M: M3 - M8)	XXSK15	11,17	13,29
NORD-LOCK Sicherungsscheiben 210 Stück (=100 Paare), 6 Größen (M6 - M20)	XXSK17	60,47	71,96
Gummi/Stahl Dichtringe (USIT-Ringe) 130 Stück, 8 Größen (1/8" - 1.1/4")	XXSK18	45,22	53,81
Kupfer-Dichtungen 240 Stück, 8 Größen, 6-20 mm	XXSK19	56,33	67,03
Schrumpfschläuche 52 Teile, Schrumpfrate 3:1, schwarz	XXSK28	18,50	22,02
Sortimentskasten Inbusschrauben 235 Stück, 15 Größen (M4x16-M8x40)	XXSK14-1	25,10	29,87

SCHEINWERFER FÜR PRODUKTIVES ARBEITEN

WARTUNG UND ZUBEHÖR

SCHEINWERFER



NORDICLIGHTS 



Scheinwerfer

Für produktives Arbeiten im Wald ist eine gute Ausleuchtung zwingend erforderlich. Wir bieten Ihnen günstige Halogenscheinwerfer sowie hochwertige LED Scheinwerfer mit enormer Lichtleistung zum fairen Preis.

Halogenscheinwerfer von Hella:

Unsere Halogenscheinwerfer sind der verlässliche Klassiker im Forst. Günstig und robust, fit für jeden Einsatzzweck.

LED Scheinwerfer:

Wir führen diverse LED Scheinwerfer in verschiedenen Größen, Leistungsbereichen und Streufeldern der Hersteller Nordic Lights und Solea. LED Scheinwerfer bieten weitreichende Vorteile gegenüber Halogen und Xenon Scheinwerfern. Sie verfügen über eine sehr lange Lebensdauer. Sie zeichnen sich durch geringe Leistungsaufnahme bei großer Lichtausbeute aus. Alle Scheinwerfer werden verschiedenen Tests unterzogen, um auch die sichere Funktion unter widrigen Bedingungen zu gewährleisten. Dazu gehören Temperatur- und Vibrationstests, Staub- und Salzprühtests, sowie Tests auf Wasserdichtigkeit. Nahezu alle Scheinwerfer die wir anbieten, entsprechen dem IP68 Standard. Dadurch ist eine lange Lebensdauer garantiert und Sie stehen sprichwörtlich nicht im Dunkeln.

HALOGEN H3

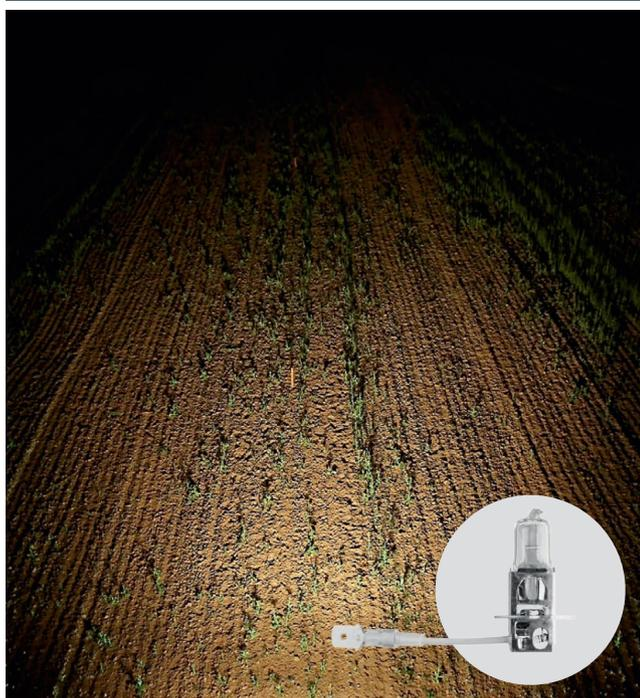

Unsere Bestell-Hotline: 0711. 300 33-300

LED

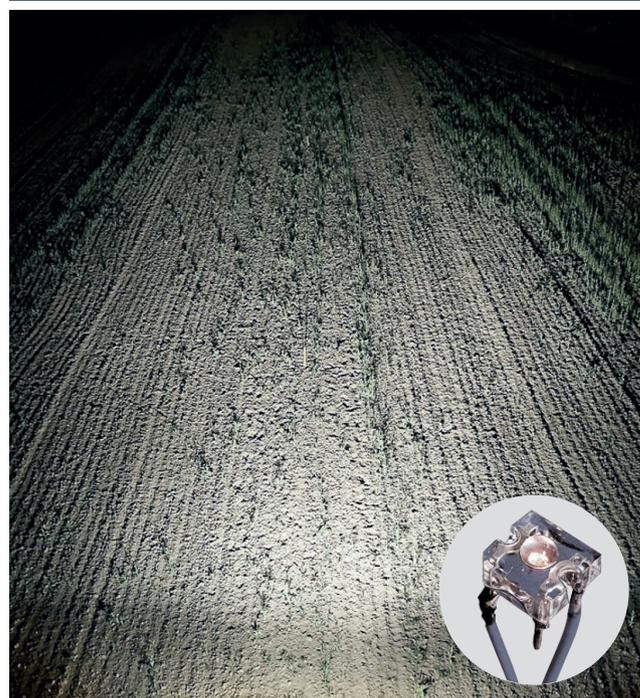

Alle Preise in Euro mit und ohne MwSt.



Arbeitscheinwerfer Geländeausleuchtung



Leuchtmittel	Maße H x B x T (mm)	BEST-NR.	nettoSt.	bruttoSt.
2 x (12 V, 55 W) H3	161 x 158 x 127	XXAS115-1	36,63	43,59
2 x (24 V, 70 W) H3				

Achtung: Leuchtmittel nicht in Lieferumfang enthalten!

Arbeitscheinwerfer Nahfeldausleuchtung



XXAS190

Leuchtmittel	Maße H x B x T (mm)	BEST-NR.	nettoSt.	bruttoSt.
1 x (12 V, 55 W) H3	161 x 158 x 127	XXAS115	36,63	43,59
1 x (24 V, 70 W) H3				
(12 V, 55 W) H3	151 x 112 x 102	XXAS190	24,83	29,55
(24 V, 70 W) H3				

Achtung: Leuchtmittel nicht in Lieferumfang enthalten!

LUX2 Scheinwerfer

Moderner LED Arbeitscheinwerfer mit sehr guten Leistungswerten

+ Vorteile:

LUX2 Arbeitscheinwerfer werden aus besten Komponenten gefertigt. Sie haben ein sehr stabiles Alu-Gehäuse, einen Deutsch-Stecker und sind praktisch wasserdicht (IP68). Es werden hochleistungs LED's mit einem besonders hohen Wirkungsgrad eingesetzt.

- 3600 Lumen
- Inkl. Kabel und Befestigungsmaterial
- Aluminiumgehäuse
- OEM Ausrüstung bei HSM



Maße H x B x T (mm)	Typ	BEST-NR.	nettoSt.	bruttoSt.
108 x 108 x 87	Nahfeldausleuchtung	XXASML3600	48,17	57,32

Leuchtmittel

24V Halogenlampen



Typ	BEST-NR.	nettoSt.	bruttoSt.
H1, 24 V, 70 W	XXAS12470	6,31	7,51
H3, 24 V, 70 W	XXAS32470P	4,57	5,44
H3, 24 V, 100 W	XXAS324100	8,75	10,41

NEU

NORDICLIGHTS 

Nordic Lights GO Serie

Mit der Nordic Lights GO Serie bieten wir Ihnen einen qualitativ hochwertigen und zugleich preisgünstigen Scheinwerfer an. Alle Scheinwerfer der GO Serie sind wasser- und staubdicht nach IP 68 Standard und von - 40°C bis + 85°C (Überhitzungsschutz) einsetzbar.

Arbeitscheinwerfer SCORPIUS GO

Der SCORPIUS GO Arbeitscheinwerfer bietet eine Qualitätslösung mit geringem Stromverbrauch, langer Lebensdauer, hochwertiger Einsatzfähigkeit sowie einem Minimum an Wartung. Dieser Scheinwerfer widersteht den Gewalten der Natur.

Beschreibung	BEST-NR.	netto/St.	brutto/St.
Nahfeldausleuchtung, 16W, 1600 Lumen	XXASNLSG-410	59,25	70,51
Nahfeldausleuchtung, 28W, 2800 Lumen	XXASNLSG-420	74,25	88,36



Arbeitscheinwerfer CANIS GO

Der CANIS GO Arbeitscheinwerfer bietet eine Qualitätslösung mit geringem Stromverbrauch. Dieser Scheinwerfer eignet sich besonders für die Montage bei anspruchsvollen Anwendungen mit geringen Bauraumverhältnissen.

Beschreibung	BEST-NR.	netto/St.	brutto/St.
Nahfeldausleuchtung, 16W, 1600 Lumen	XXASNLCG-410	59,25	70,51
Nahfeldausleuchtung, 28W, 2800 Lumen	XXASNLCG-420	74,25	88,36



Arbeitscheinwerfer ANTARES GO

Der ANTARES GO Arbeitscheinwerfer bietet eine Qualitätslösung besonders für Arbeitsmaschinen im Bereich der Agrarwirtschaft. Eine lange Lebensdauer, hohe Korrosions- sowie chemische Beständigkeit mit einem Minimum an Wartung, zeichnen diesen Scheinwerfer aus. Dieser Scheinwerfer widersteht den Gewalten der Natur.

Beschreibung	BEST-NR.	netto/St.	brutto/St.
Nahfeldausleuchtung, 16W, 1600 Lumen	XXASNLAG-610	66,75	79,43
Nahfeldausleuchtung, 39W, 3600 Lumen	XXASNLAG-625	74,25	88,36

Nordic Lights Scorpius Serie

Arbeitsscheinwerfer NORDIC SCORPIUS LED N4402

Der Arbeitsscheinwerfer Nordic SCORPIUS LED N4402 hat eine herausragende Lichtintensität. Optimisiertes Verhältnis zwischen Stromaufnahme und Lichtausbeute bei gleichen Abmessungen. Seine Pluspunkte: Langlebigkeit und hohe Betriebssicherheit bei minimalem Wartungsaufwand. Für schwierige Bedingungen und eine Vielzahl von Anwendungen geeignet

Maße H x B x T (mm)	Beschreibung	BEST-NR.	netto\St.	brutto\St.
108 x 108 x 87	Nahfeldausleuchtung 12-24V, 50W, 6700lm, IP68, Aluminiumgehäuse	XXASNL4402WF	195,00	232,05

Arbeitsscheinwerfer NORDIC SCORPIUS LED N4404

Der Arbeitsscheinwerfer Nordic SCORPIUS LED N4404 hat eine hohe Beleuchtungsstärke. Er weist alle Eigenschaften eines hochbelastbaren Modells im oberen Leistungsbereich auf. Seine Pluspunkte: Langlebigkeit und hohe Betriebssicherheit bei minimalem Wartungsaufwand. Für schwierige Bedingungen und eine Vielzahl von Anwendungen geeignet.

Maße H x B x T (mm)	Beschreibung	BEST-NR.	netto\St.	brutto\St.
108 x 108 x 87	Nahfeldausleuchtung 12-24V, 45W, 4800lm, IP68, Aluminiumgehäuse	XXASNL4404WF	175,00	208,25



Arbeitsscheinwerfer NORDIC SCORPIUS LED N4406

Der Arbeitsscheinwerfer Nordic SCORPIUS LED N4406 hat eine um 48 Prozent höhere Lumen-pro-Watt-Effizienz als sein Vorgänger. Seine Pluspunkte: Langlebigkeit und hohe Betriebssicherheit bei minimalem Wartungsaufwand. Für schwierige Bedingungen und eine Vielzahl von Anwendungen geeignet.

Maße H x B x T (mm)	Beschreibung	BEST-NR.	netto\St.	brutto\St.
108 x 108 x 87	Nahfeldausleuchtung 12-24V, 35W, 3400lm, IP68, Aluminiumgehäuse	XXASNL4406	155,00	184,45



Deutsch-Stecker von 2 bis 12 polig

Beschreibung	BEST-NR.	netto\St.	brutto\St.
Deutsch-Stecker 2-polig	XXEPZDT06-02	2,72	3,24
Deutsch-Stecker 3-polig	XXEPZDT06-03	4,35	5,18
Deutsch-Stecker 4-polig	XXEPZDT06-04	4,52	5,38
Deutsch-Stecker 6-polig	XXEPZDT06-06	5,60	6,66
Deutsch-Stecker 8-polig	XXEPZDT06-08	7,43	8,84
Deutsch-Stecker 12-polig	XXEPZDT06-12	12,18	14,49
Buchse 0,25 - 0,5 mm	XXEPZDT06-S-1	0,89	1,06
Buchse 0,5 - 1,0 mm	XXEPZDT06-S	0,71	0,84
Deutsch-Buchse 2-polig	XXEPZDT04-02	2,15	2,56
Deutsch-Buchse 3-polig	XXEPZDT04-03	2,92	3,47
Deutsch-Buchse 4-polig	XXEPZDT04-4	3,53	4,20
Deutsch-Buchse 6-polig	XXEPZDT04-6	4,69	5,58
Deutsch-Buchse 8-polig	XXEPZDT04-8	6,20	7,38
Deutsch-Buchse 12-polig	XXEPZDT04-12	10,33	12,29
Stift 0,25 - 0,5mm	XXEPZDT04-B	0,69	0,82
Stift 0,5 - 1,0mm	XXEPZDT04-B-2	0,66	0,79
Ausziehwerkzeug für Buchsen (0,5 - 1 mm)	XXEPZDT06WS	5,07	6,03
Ausziehwerkzeug für Buchsen (0,2 - 0,5 mm)	XXEPZDT06WS-1	5,60	6,66



XXEPZDT06WS-1



XXEPZDT06WS



XXEPZDT04-02



XXEPZDT06-02

Ersatzteile für Stecker

Beschreibung	BEST-NR.	netto\St.	brutto\St.
AMP Stift	XXEPZ1	0,97	1,15
AMP Hülse	XXEPZ2	0,97	1,15
Aderendhülsen 0,75 - 1 mm ² (Preis für 100 Stück)	XXEPZ3	3,93	4,68
Werkzeug für AMP Stifte/Hülsen	XXEPZ4	80,16	95,39
Hirschmann-Stecker	XXEPZ5	5,56	6,62
Crimpzange zum Quetschen von Aderendhülsen und Stiften, 4 Backenfutter, bis 1 mm	XXEPZC	137,73	163,90



XXEPZ1



EPZ2



XXEPZC



XXEPZ5



XXEPZ3



XXEPZ4

Sortimentskästen für Sicherungen und Kabelschuhe



XXSK24



XXSK37



XXSK23



XXSK25

Beschreibung	BEST-NR.	netto\St.	brutto\St.
Sortimentskasten Flachstiftsicherung	XXSK24	28,50	33,92
300 Stück, 8 Stärken: 3, 5, 7,5, 10, 15, 20, 25, 30 A			
Sortimentskasten Mini Flachstiftsicherung	XXSK37	15,68	18,66
100 Stück, 8 Stärken: 3, 5, 7,5, 10, 15, 20, 25, 30 A			
Sortimentskasten Glassicherungen	XXSK23	31,99	38,07
400 Stück, 5 Stärken: 2, 3, 15, 6,3, 10, 15 A			
Sortimentskasten Polsicherungen	XXSK25	15,95	18,98
300 Stück, 3 Stärken: 8, 16, 25 A			

Filter

Hier finden Sie einen Auszug unserer Filterpakete zu den gängigen Forstmaschinen. Wir haben viele weitere Filterpakete auf Lager und beraten Sie gerne dazu.



Hinweis:

- Sie sparen 15% bei Kauf eines Filterpaketes gegenüber den Einzelpreisen!
- Alle Filter sind auch einzeln verfügbar. Wir helfen Ihnen gerne bei der Auswahl des richtigen Filters weiter.

Hersteller	Beschreibung	BEST-NR.	nettoSt.	bruttoSt.
Timberjack 1110D (John Deere Motor)	Motorölfilter 2x, Dieselfilter Vorfilter 2x, Dieselfilter Feinfilter 2x, Motorluftfilter innen (421 x 207 mm) 1x, Motorluftfilter innen (408 x 108 mm) 1x, Kabinenluftfilter 1x, Hydrostatfilter 1x, Hydraulikfilter Tank (416 x 115 mm) 1x, Hydraulikfilter Tankbelüftung 1x, O-Ring NBR70 1x	XXFPTJ1110D	384,97	458,11
Timberjack 1270B (Perkins Motor)	Motorölfilter 4x, Dieselfilter Feinfilter 2x, Kühlwasserfilter 1x, Motorluftfilter 1x, Kabinenluftfilter 1x, Hydrostatfilter Patrone 2x, Hydraulikfilter Rücklauf 1x, Hydraulikfilter Tankbelüftung 1x, O-Ring 2x	XXFPTJ1270B	449,94	535,43
Valmet 901.3 bis Serien-Nr. 311190, 911.3, 911.4, 931	Motorölfilter 2x, Dieselfilter Vorfilter 2x, Dieselfilter Feinfilter 2x, Motorluftfilter außen 1x, Motorluftfilter innen 1x, Hydraulikfilter Rücklauf (Glasfaser 6 my) 1x, Hydraulikfilter Rücklauf 1x, Hydrostatfilter Patrone 2x	XXFPVA911.3	379,79	451,95
Ecolog 570B, 580B CAT3126	Motorölfilter 2x, Dieselfilter Feinfilter 2x, Dieselfilter Vorfilter 2x, Motorluftfilter außen 1x, Motorluftfilter Sicherheitsselement 1x, Hydrostatfilter 2x, Hydraulikfilter Lecköl 2x, Hydraulikfilter Tank 1x, Hydraulikfilter Servo 1x, Hydraulikfilter Druck 1x	XXFPEC570B	550,64	655,26
John Deere 1110E	Motorölfilter 2x, Dieselfilter Vorfilter 2x, Dieselfilter Feinfilter 2x, Motorluftfilter innen (408 x 108 mm) 1x, Motorluftfilter innen (421 x 207 mm) 1x, Hydrostatfilter 1x, Hydraulikfilter Tank (416 x 115 mm) 1x, Hydraulikfilter Tankbelüftung 1x, O-Ring 1	XXFPJD1110E	584,17	695,16
Logset Forwarder 5F Premium, Titan (Sisu Motor) ab Bj. 12/07	Motorölfilter 2x, Dieselfilter Vorfilter 2x, Dieselfilter Feinfilter 2x, Motorluftfilter außen 1x, Motorluftfilter innen (408 x 108 mm) 1x, Hydrostatfilter Patrone 2x, Hydraulikfilter Rücklauf 1x, Hydraulikfilter Servo 1x, Hydraulikfilter Belüftung Lecköl 1x	XXFPLO5F2	417,39	496,69
Timberjack 1270D (John Deere Motor)	Motorölfilter 4x, Dieselfilter Feinfilter 2x, Motorluftfilter außen 1x, Motorluftfilter innen 1x, Kabinenluftfilter 1x, Kabineninnenraumfilter, Tür Vlies 1x, Hydrostatfilter 1x, Hydraulikfilter Tank (416 x 115 mm) 1x, Hydraulikfilter Tankbelüftung 1x, O-Ring 2x	XXFPTJ1270D	598,19	711,85
Timberjack 810B (Perkins Motor) vor Bj. 98	Motorölfilter 4x, Dieselfilter Feinfilter 2x, Motorluftfilter 1x, Hydrostatfilter Patrone 2x, Hydraulikfilter Rücklauf 1x, Hydraulikfilter Servo 1x, Hydraulikfilter Tankbelüftung 1x, O-Ring 1x	XXFPTJ810B	220,69	262,62

WEITERE FILTER AUF ANFRAGE

WIR BERATEN SIE GERNE: 0711. 300 33-300

GLEITSCHUTZKETTEN UND BÄNDER

WARTUNG UND ZUBEHÖR

GLEITSCHUTZKETTEN



OFA  **VERIGA®**

CLARK TRACKS
Hochleistung für eine maximale Langlebigkeit

Gleitschutzketten für den Holztransport

Die Ketten Master Truck und Master Truck Double werden aus hochwertigem Stahl gefertigt. Durch das „D-Profil“ der Kettenglieder, werden sehr gute Traktionswerte erreicht und die Lauffläche in asymmetrischer, rautenförmiger Ausführung sorgt für eine sichere Haftung auf Eis und Schnee.

Die Ketten wurden einer aufwändigen Wärmebehandlung unterzogen um maximale Haltbarkeit zu erreichen. Eine Gebrauchsanweisung sowie ein paar Handschuhe liegen jeder Kette bei, für eine schnelle und saubere Montage.

Veriga Master Truck + Master Truck Double

LKW-Kette für Einzel- oder Zwillingsbereifung

- 7 mm oder 8 mm Kettengliedstärke für Master Truck
- 4,5 mm - 7 mm Kettengliedstärke für Master Truck Double
- Wärmebehandelt
- Lauffläche in asymmetrischer rautenförmiger Ausführung

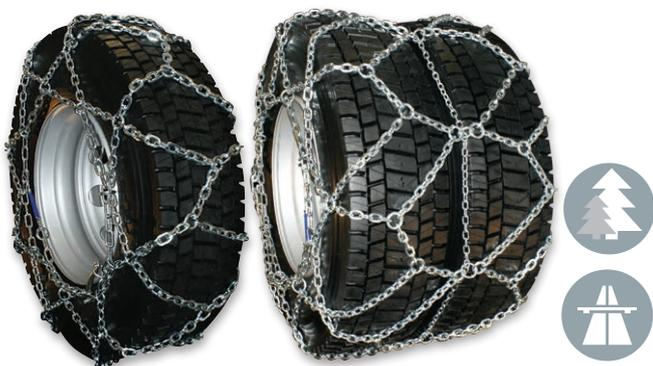

OFA SS+ 8

LKW-Kette für Einzelrad

- 8 mm Kettengliedstärke, mit gedrehten Gliedern
- 9 mm Spikes



Unsere Bestell-Hotline: 0711. 300 33-300

Gleitschutzketten für Traktoren

Die Ketten Veriga Tempo und Tractor sind für Traktoren bei einfachen bis mäßigen Winterverhältnissen geeignet. Sie können aber auch für leichtere Tätigkeiten im Forst verwendet werden. Beide Ketten sind ohne Spikes ausgestattet.

Beide Kettentypen verfügen über seitliche Spannketten mit Spannhaken für eine einfache Montage. Auch diese Ketten wurden von Veriga einer Wärmebehandlung unterzogen um die Langlebigkeit zu gewährleisten.

Die Tractor Kette ist durch das „Längsprofil auf der Lauffläche“ besonders durch Ihre Abrolleigenschaften hervorzuheben, während die Tempo Kette mit noch besserem Grip hervorsticht.

Veriga Tempo

für Landwirtschaftsmaschinen für mäßige bis schwere Winterverhältnisse

- 6 mm - 9,5 mm Kettengliedstärke
- Wärmebehandelt und galvanisiert
- Sämtliche Kettenglieder mit geschweißten Ringen verbunden
- Mit Spannkette



Veriga Tractor

für Landwirtschaftsmaschinen bei leichteren Winterverhältnissen

- 6 mm - 9,5 mm Kettengliedstärke
- Wärmebehandelt und galvanisiert
- Sämtliche Kettenglieder mit geschweißten Ringen verbunden
- Mit seitlicher Spannkette



Alle Preise in Euro mit und ohne MwSt.

Gleitschutzketten für Forstmaschinen

Damit Sie für die Forstarbeit bestens gerüstet sind, bieten wir Ihnen sämtliche Ketten der Hersteller Ofa und Veriga an.

Diese sind, je nach Kettentyp, in einfachem, doppeltem oder dreifachem Rautenmuster erhältlich und mit Spikes oder Greifstegen ausgerüstet, damit sie in jedem Gelände mit Ihrer Forstmaschine sicher arbeiten können. Wir beraten Sie gerne über die richtige Kette für Ihren Einsatzzweck.

OFA Twist

Einfaches oder doppeltes Rautenmuster

- 11 mm Kettengliedstärke mit 13 mm Spikes
- 13 mm Kettengliedstärke mit 14 mm Spikes
- Gedrehte Kettenglieder für maximale Griffigkeit



Hinweis:

Bitte nennen Sie uns bei Ihrer Bestellung das Modell der Gleitschutzkette und die Reifengröße Ihrer Forstmaschine. Wir helfen Ihnen gerne weiter die für Ihre Anwendung passende Kette zu finden.

OFA Matti W

Doppeltes oder dreifaches Rautenmuster

- 13 mm oder 16 mm Kettengliedstärke, mit Spikes
- Gute Griffigkeit
- Geschweißte Kettenglieder



OFA Tapio

Einfaches Rautenmuster, hervorragende Selbstreinigung

- 13 mm Kettengliedstärke mit 14 Spikes
- Hohe Selbstreinigung daher auch für lehmige Böden geeignet
- Geschweißte Kettenglieder



Veriga U-Grip

Doppeltes Rautenmuster

- 11 mm, 14 mm oder 16 mm Kettengliedstärke, mit Spikes
- Mit seitlicher Spannkette
- Hohe Lebensdauer durch Wärmebehandlung
- Gute Selbstreinigung





Veriga U-Protect F

Doppeltes Rautenmuster

- 11 mm, 14 mm oder 16 mm Kettengliedstärke
- Mit Spikes und Greifstegen für maximale Traktion
- Mit seitlicher Spannkette
- Hohe Lebensdauer durch Wärmebehandlung
- Gute Selbstreinigung



OFA Protec

Dichtes, doppeltes Rautenmuster

- 13 mm oder 16 mm Kettengliedstärke
- Mit Spikes
- Auch mit seitlicher Spannkette erhältlich
- Guter Flankenschutz gegen Steine und Stümpfe



Veriga KR PAN

Doppeltes Rautenmuster

- 11 mm, 14 mm oder 16 mm Kettengliedstärke
- Mit großen Greifstegen für maximale Traktion und gute Seitenführung
- Mit seitlicher Spannkette
- Hohe Lebensdauer durch Wärmebehandlung
- Gute Selbstreinigung



OFA Craftec

Doppeltes Rautenmuster

- 13 mm oder 16 mm Kettengliedstärke
- Mit Spikes, werkzeuglose Montage durch geschlitzte Ringe
- Auch mit seitlicher Spannkette erhältlich



Ersatzteile Gleitschutzketten

Stiftkupplungen



Beschreibung	BEST-NR.	nettoSt.	bruttoSt.
Stiftkupplung 8 mm	XXGUN8	6,00	7,14
Stiftkupplung 10 mm	XXGUN10	9,00	10,71
Stiftkupplung 13 mm	XXGUN13	8,00	9,52
Stiftkupplung 16 mm	XXGUN16	10,50	12,50

Reparaturringe



Beschreibung	BEST-NR.	nettoSt.	bruttoSt.
Reparaturring 11 mm	XXOSR11	9,96	11,85
Reparaturring 12 mm	XXOSR12	13,04	15,52
Reparaturring 13 mm	XXOSR13	19,32	22,99
Reparaturring 16 mm	XXOSR16	23,38	27,82

Schnellglieder



Beschreibung	BEST-NR.	nettoSt.	bruttoSt.
Schnellglied 7 mm	XXOSG7	5,37	6,39
Schnellglied 12 mm	XXOSG12	8,75	10,41

Unsere Bestell-Hotline: 0711. 300 33-300



Werkzeuge für Gleitschutzketten



XXOW3

Beschreibung	BEST-NR.	netto/St.	brutto/St.
Spannstift-Treiber für Stiftkupplungen	XXOW3	71,11	84,62
Spannwerkzeug Chain-Jack mit Hebel, leistungsfähig	XXOW7	111,14	132,26



XXOW7

Schäkel

Beschreibung	BEST-NR.	netto/St.	brutto/St.
Schäkel 6 mm	XXOS6	0,63	0,75
Schäkel 10 mm	XXOS10	0,78	0,93
Schäkel 12 mm	XXOS12	1,45	1,73
Schäkel 16 mm	XXOS16	3,00	3,57
Schäkel 19 mm	XXOS19	4,09	4,87
Schäkel 10 mm (geschweifte Form hochfest)	XXOSRU10	0,86	1,02
Schäkel 11 mm (geschweifte Form hochfest)	XXOSRU11	1,03	1,23
Schäkel 12 mm (geschweifte Form hochfest)	XXOSRU12	1,60	1,90
Schäkel 13 mm (geschweifte Form hochfest)	XXOSRU13	2,40	2,86
Schäkel 15 mm (geschweifte Form hochfest)	XXOSRU15	3,64	4,33
Schäkel 18 mm (geschweifte Form hochfest)	XXOSRU18	5,45	6,49
Schäkel 35 mm (geschweifte Form hochfest)	XXOSRU35	23,69	28,19



XXOS12



XXOSRU12

Weitere Informationen

online: www.kox.eu

CLARK TRACKS

Hochleistung für eine maximale Langlebigkeit

Bänder für Traktion und Flotation

Mit Bändern können Sie die Leistungsfähigkeit Ihrer Maschine beträchtlich verbessern. Sowohl Traktion als auch Flotation (das „Schwimmen“ auf weichem Untergrund) können drastisch gesteigert werden. Dazu müssen sie aber optimal an Einsatz und Maschine angepasst sein.

Höhere Stabilität durch breitere Spur und tiefen Schwerpunkt

Mehr Zugkraft am Hang und bei der Überwindung von Hindernissen. Auf Wunsch zusätzliche Spikes für extremen Hangeinsatz



Reifenschutz durch optimale Anpassung an das Reifenprofil. Lange Lebensdauer durch hochwertigen Borstahl, optimale Härtung und starke Gelenke

Weniger Treibstoff-Verbrauch dank Anpassung an den effektiven Rollradius des Reifens dadurch weniger Rollwiderstand

Qualität aus Schwedenstahl

Clark Bänder werden aus besonders verschleißfestem Bor-Stahl hergestellt. Die Bodenplatten werden induktiv gehärtet. Die Oberflächenhärte der fertigen Bänder beträgt 450-500 Brinell. Die Gelenke sind im Gesenk geschmiedet. Das ist die Basis für ein langes Leben.

Außengelenkbauweise

24 mm für die meisten Maschinen und Einsätze die richtige Wahl
28 mm für die richtig großen Maschinen wie 1910 E oder mittelgroße Maschinen auf Sandboden



Vorteile:

- Bodenschutz
- Geringerer Bodendruck durch große Aufstandsfläche
- Bessere Traktion
- Geringe Spurtiefen
- Hohe Stabilität der Maschine
- Produktives Arbeiten

RUFEN SIE UNS AN!

WIR BERATEN SIE GERNE: 0711. 300 33-300

Unsere Bestell-Hotline: 0711. 300 33-300

Alle Preise in Euro mit und ohne MwSt.

Individuelle Anpassung

Die Einsatzbedingungen unserer Kunden variieren sehr stark. Dem tragen wir Rechnung mit sechs verschiedenen Bodenplatten mit Breiten von 50, 85, 120, bis 150 mm und unterschiedlichen Profilen. Darüber hinaus sind individuelle Anpassungen möglich.

Spike Anordnung

Für optimale Traktion empfehlen wir zwei Spikes in versetzten Reihen (z.B. 40 mm hoch). Zwei Spikes rollen auch auf hartem Untergrund vibrationsarm ab – man fährt viel angenehmer. Besonders wenn man breite Spikes wählt, ist die Flächenpressung unter dem Spike gering und man kann über Asphalt und auf den Tieflader fahren. Für besondere Wegeschonung ist es möglich die Spikes weit außen zu platzieren oder ganz auf Spikes zu verzichten.

Verbreiterung

Die Standardbodenplatte endet in der Mitte des Gelenkes. Um den Bodendruck weiter zu senken und noch mehr Standfestigkeit zu erreichen, kann es sinnvoll sein, die Bodenplatte über die Gelenke hinaus zu verbreitern. Auf der Seite zum Rahmen der Maschine hin kann man meist weniger Verbreiterung unterbringen als nach außen. Deshalb können die Verbreiterungen unterschiedlich ausgeführt werden. Bis 100 mm pro Seite sind möglich.

Individuelle Verbreiterungen der Bodenplatte

Verbreiterung der Bodenplatte für optimale Kontaktfläche möglich. Wir informieren Sie gerne über Aufpreis für die verschiedenen Ausführungen



Standardbreite



Verbreiterung auf Höhe des Stützfußes

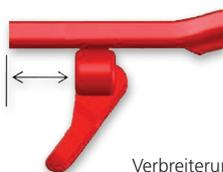

Verbreiterung über Stützfuß hinaus

Standardausführung mit 24 mm oder 28 mm Gelenken

- Spikes: 1 Spike pro Platte
- Preise sind abhängig von der Reifengröße

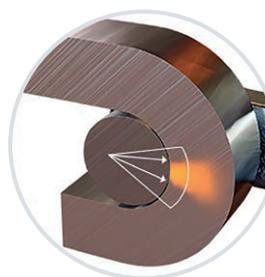
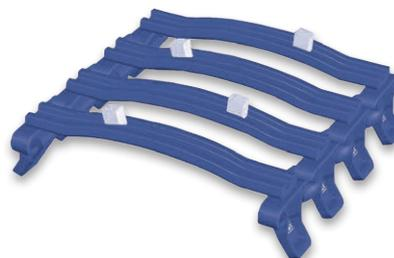

herkömmliches Gelenk

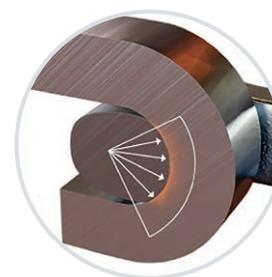

Haggis Gelenk gegen Aufpreis erhältlich

Individuelle Anpassung der Spikes

2 Spikes pro Bodenplatte verursachen weniger Schäden und rollen komfortabel ab

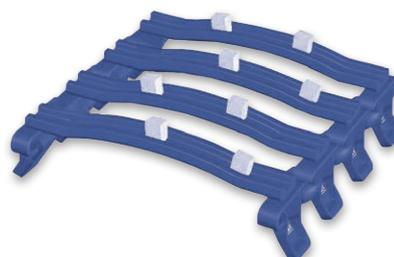

3 Spikes und 2 Spikes im Wechsel angeordnet

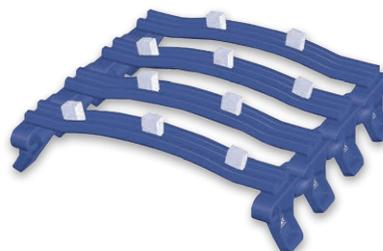

Terra-X TXL150

Lite-Link System: 24mm/28mm

Terra-X Bogiebänder sind die fortschrittlichsten Floating-Bänder, gebaut für den Einsatz auf grossen Forstmaschinen. Sie liefern ausgezeichnete Zugkraft, zusammen mit minimaler Bodenbeschädigung. Diese Bogiebänder werden aus speziellem Borstahl hergestellt und können mit vergrösserter Seitenbreite für zusätzlichen Auftrieb angeboten werden.

Die positiven Auswirkungen von TXL Bändern auf den Waldboden wurden in einer Studie von Hermann Eberhardt erforscht. Genaue Informationen darüber finden Sie auf der Website von Clark Tracks.



Terra-X Combi

Lite-Link System: 24mm/28mm

Die Kombination der fortschrittlichen Eigenschaften unseres Terra-X Bogiebänders mit der leistungserprobten Ausführung unseres Terra Bogiebänders bietet für grössere Maschinen einen ausgezeichneten Auftrieb, verbunden mit verbesserter Zugkraft und Steigfähigkeit. Der grössere Abstand zwischen den Bogiebandplatten ermöglicht beim Einsatz auf klebrigem Morast eine bessere Reinigung. Das Lite-Link System bietet ruhiges Fahren mit geringem Bodendruck und minimaler Bodenstörung. Verbesserte Zugkraft und Steigfähigkeit im Vergleich zu TXL. Bessere Reinigung beim Einsatz auf Morast und Schnee.

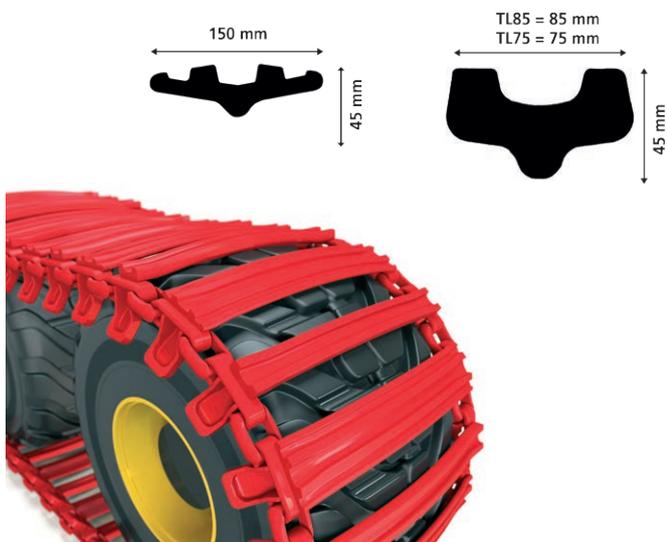

Terra TL85

Terra verfügt über eine einzigartige doppelte Bogiebandplatte, die bei den meisten Bodenverhältnissen eine aussergewöhnliche Haftung und Zugkraft bietet und zusammen mit dem Lite-Link System ein hochwirksames Bogieband mit ruhigem Fahren und minimaler Störung ergibt. Dieses Bogieband ist für den Einsatz auf den meisten Grössen und Typen von Forstmaschinen gebaut. Die Ausführung mit niedrigem Profil verringert die Vibration und führt zu geringerer Ermüdung des Fahrers. Sie sind wohl die besten Bogiebänder auf dem Markt, die für viele Geländeverhältnisse geeignet sind Sie können ganzjährig eingesetzt werden. Sie sind angelassen, dadurch wird Dauerhaftigkeit bei kaltem Wetter erzielt.



ATF

All terrain Flotation (ATF) ist ein Band mit sehr guter Traktion und gleichzeitig guter Flotation. Die 90mm breite Bodenplatte ist in der Mitte als V ausgeführt. Es stützt sich deshalb am Hang sehr gut gegen die Zug- bzw. Bremskräfte ab. Die Seiten laufen flach aus und bieten mit 120mm Breite eine große Oberfläche. Mit der sanft gebogenen Seite schont es die Wurzelanläufe in der Durchforstung.

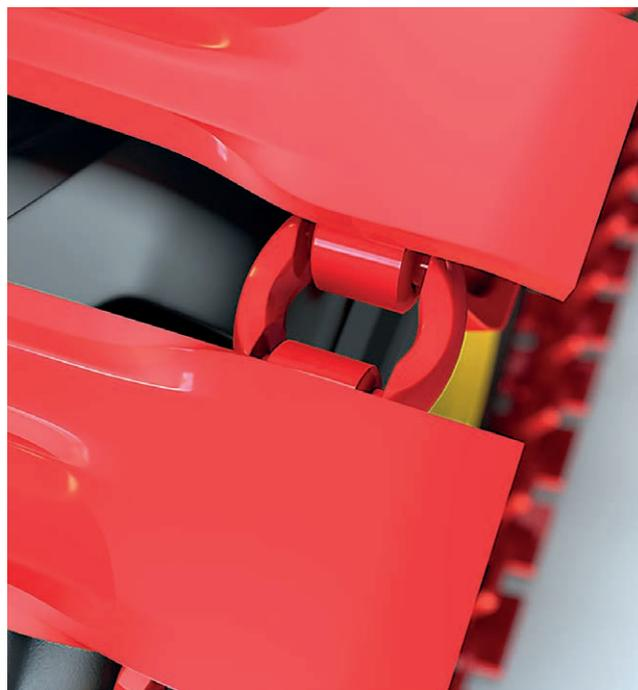
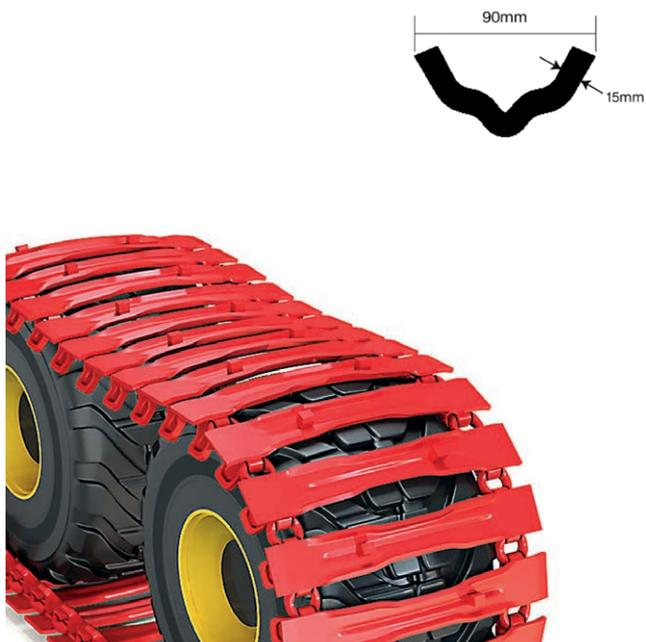

Grouzer GL84

Grouzer ist eine Einstieg-Bodenplatte mit hervorragender Traktion. Die beliebte Bodenplatte ist besonders geeignet für die Arbeit am Hang. Sie ermöglicht enorme Steigfähigkeit. Verglichen mit ähnlichen Bodenplatten anderer Hersteller ist Grouzer höher und massiver und bietet dadurch mehr Traktion und Lebensdauer.

Grouzer ist sehr universell einsetzbar über das ganze Jahr und auf verschiedenen Böden. Die Klettereigenschaften sind überragend.

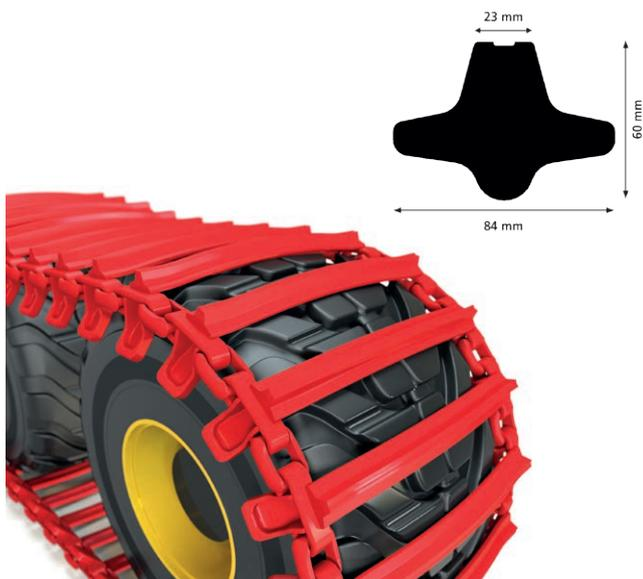

Rocky RL50

Rocky (RL50) besteht aus einem 50mm breiten fünfeckigen Profil. Die Höhe des Profils und der Abstand der Bodenplatten macht dieses Band ideal für steile und felsige Arbeitsbedingungen und für Eis und tiefen Schnee. Die Nase auf der Innenseite des Bandes sorgt für hervorragende Kraftübertragung zwischen Reifen und Band auch wenn am Hang maximale Zugkraft abgerufen wird. Die sehr stabile Bodenplatte ist auch für schwere Maschinen geeignet. Rocky gibt der Maschine sehr gute Steigfähigkeit und Sicherheit beim Fahren bergab. Rocky kann mit diversen Spikeoptionen zum Klettermax gemacht werden.



BÄNDER für Einzelräder

Terra XL 150

Single-TRAXX sorgen für maximale Traktion am Einzelrad. Sie haben sich auf Skidder in Nordamerika bewährt. Wegen der einfachen Montage und dem geringen Wartungsbedarf haben die Single-TRAXX auch unter mitteleuropäischen Verhältnissen auf dem Harvester Einzug gehalten.

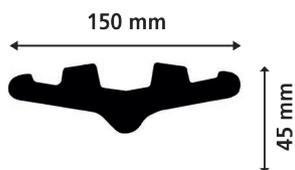

+ Vorteile:

- Wahlweise maximale Traktion oder minimaler Bodendruck
- Leichte Montage
- Nahezu wartungsfrei
- Extrem lange Lebensdauer



Unsere Bestell-Hotline: 0711. 300 33-300

CLARK TRACKS
Hochleistung für eine maximale Langlebigkeit



Elektrohydraulischer Bänderspanner QTT500

Mit dem brandneuen Bänderspanner von Clark wird das Montieren Ihrer Bänder jetzt noch einfacher, und zwar per Knopfdruck. Die elektrisch angesteuerte Hydraulik leistet eine Schließkraft von drei Tonnen. Im Spanner integriert ist ein leistungsstarker Akku mit ausreichender Kapazität für die Montage von bis zu fünf paar Bändern, ehe er wieder aufgeladen werden muss.

Um Bänder zu montieren, wird der Spanner dazu in der Mitte der Platten aufgelegt und per Knopfdruck am Spanner selbst, oder an der mitgelieferten Fernbedienung, in Betrieb gesetzt. Innerhalb kürzester Zeit sind die Bänder gespannt und können fertig montiert werden. Derzeit gibt es den Spanner mit Montageklauen für die Terra 85 sowie Grouzer Bänder, weitere werden bald folgen.

→ **Bitte beachten Sie: Der Spanner wird ohne Montageklauen geliefert. Bitte bestellen Sie diese passend zu Ihren Bändern dazu**

Beschreibung	BEST-NR.	netto\St.	brutto\St.
Bänderspanner QTT500 ohne Montageklauen	XXQTT500	2.659,80	3.165,16
Montageklauen für Gouzer GL84	XXQTT500-GL84	286,00	340,34
Montageklauen für Terra TL85	XXQTT500-TL85	286,00	340,34
Montageklauen für Terra TL95	XXQTT500-TL95	286,00	340,34

+ Vorteile:

- sehr leichte Montage Ihrer Bänder, dadurch große Zeit und Kraftersparnis

Alle Preise in Euro mit und ohne MwSt.

Montagewerkzeug für Bänder

Beschreibung	BEST-NR.	nettoSt.	bruttoSt.
Olofsfors Spannwerkzeug ohne Montageklauen	XXOW10-ET	1.007,56	1.199,00
Klauensatz für ECO-Baltic	XXOW10-EBMA	249,14	296,48
Klauensatz für ECO-Track	XXOW10-ECTE	249,14	296,48
Klauensatz für ECO-OF	XXOW10-EOTL	249,14	296,48
Klauensatz für ECO-U	XXOW10-EU	249,14	296,48
Montagewerkzeug hydraulisch - super stark!	XXOW9	831,17	989,09
Montagewerkzeug für Clark-Bänder	XXOW11	272,73	324,55
Montagewerkzeug für ECO Track	XXOW6	206,67	245,94
Montage-Haken	XXOW6-1	20,08	23,90
	XXHVE298-80	65,05	77,41



XXHVE298-80



XXOW11



XXOW6



XXOW6-1

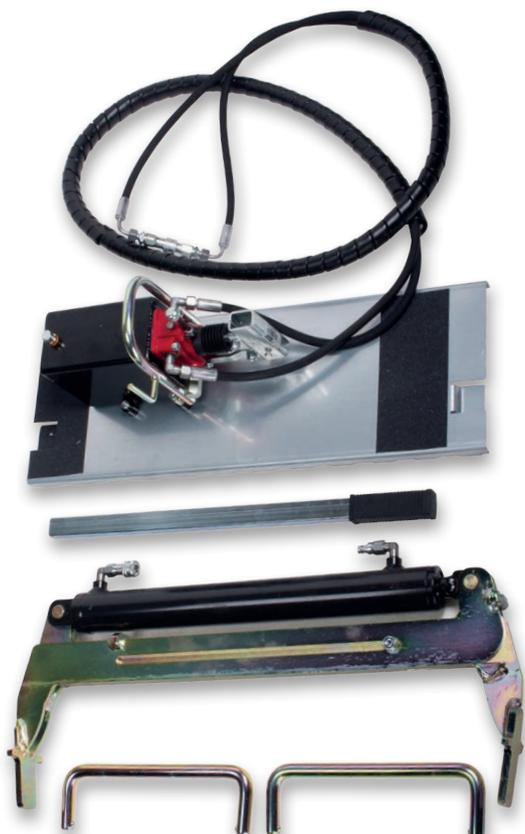

XXOW9



lofsfors

XXOW10-ET

Beispielabbildung, Artikel beinhaltet keine Montageklauen

Ersatzteile für Bänder

Verbindungsglieder

Beschreibung	BEST-NR.	nettoSt.	bruttoSt.
Clark 24 mm x 95 mm	XXCJL2495	39,50	47,01
Clark 24 mm x 160 mm	XXCJL24160	41,50	49,39
Olofsfors 22 mm x 90 mm	XXCJL2290-OL	42,50	50,58
Olofsfors 22 mm x 135 mm	XXCJL22135OL	45,50	54,15
Verlängerung für Bänder, 22 x 100 x 50 x 40, verbindet zwei Verbindungsglieder	XXCJL22100OL	24,50	29,16



XXCJL2495

Spikes

Beschreibung	BEST-NR.	nettoSt.	bruttoSt.
Spike 40 x 50 x 25 mm	XXCSP-1	3,50	4,17
Spike 50 x 50 x 25 mm	XXCSP-2	3,50	4,17
Spike 60 x 50 x 25 mm	XXCSP-3	3,50	4,17
Spike 50 x 50 x 32 mm	XXCSP-4	5,10	6,07
Spike 50 x 40 x 32 mm	XXCSP-5	5,10	6,07



Spikes

Unsere Bestell-Hotline: 0711. 300 33-300

Alle Preise in Euro mit und ohne MwSt.

DIE RICHTIGE AUSRÜSTUNG ZUR
RICHTIGEN ZEIT AM RICHTIGEN ORT.
UND ZUM RICHTIGEN PREIS.



Profi
TIPP

*Dies ist nur ein kleiner Auszug aus unserem
Sortiment für Bekleidung und Schutz.
Eine größere Auswahl finden Sie online auf:
www.kox.eu*

*KOX – Ihr Spezialist für die Arbeit
in Forst und Garten*

Weitere Informationen
online: www.kox.eu



SCHNITTSCHUTZ- KLEIDUNG

BEKLEIDUNG UND SCHUTZ

SCHNITTSCHUTZKLEIDUNG



Weitere Schnitzzschutzkleidung
online: www.kox.eu



PROTOS
integral



Protos® Integral Forest

Beim Protos® Integral sind vom Visier bis zum Gehörschutz alle Teile integriert und geschützt.

Orange/Gelb

BEST-NR. XX74112

196,35 €
(netto 165,00 €)



Caribou Stretch Schnitzzschutz-Bundhose

Flexibel und robust in einem! Aus sportlichem 4-Wege-Stretch in Kombination mit extrem strapazierfähigem Cordura-Besatz gefertigt. So ist die Caribou Schnitzzschutzhose an der Vorderseite der Hosenbeine bestens geschützt und angenehm flexibel an Gesäß, Hüfte und der Hinterseite der Beine.

BEST-NR. XX71215-*

159,00 €
(netto 133,61 €)



HAIX



PROTECTOR ULTRA

Höchster Tragekomfort bei hohem Schnitzzschutz: Mit weicher, eng anliegender Manschette um zu verhindern, dass Sägespäne oder Dreck in den Arbeitsschuh fallen. Separate Anpassung des Schuhs an den Fuß- und Schaftbereich durch Zwei-Zonen-Schnürsystem. Eine feuchtigkeitsabweisende Einlage mit separater Fersenschale sorgt für eine erhöhte Dämpfleistung und optimale Fußführung.

*Größe 38-47

BEST-NR. XX73116-*

279,90 €
(netto 235,21 €)

Alle Preise in Euro mit und ohne MwSt.

3M

Kopfschutz-Kombination G3000 für den Forstprofi

Sehr leichter Helm aus UV-stabilisiertem, kältefestem Kunststoff. Hervorragende Ventilation durch großflächig verteilte Belüftungslöcher.

mit beschichtetem Edelstahlvisier 5C-1

SNR 28 dB(A)

BEST-NR. **XX74103-34**

50,36 €
(netto 42,32 €)

3M

Forst-Schutzhelmkombination H-700

3M™ Forst-Schutzhelmkombination H700 ist ein effektiver Kopf-, Gehör- und Gesichtsschutz, der sich besonders für den alltäglichen Gebrauch eignet, sowohl für Berufseinsteiger wie Privatanwender.

BEST-NR. **XX74103-36**

34,89 €
(netto 29,32 €)

KOX

duro+ und DuroRED Schnittschutz-Bundhose

Hose mit großen Teilen an Voll-Stretch-Gewebe. Die bewährte Cordura-Schicht im Vorderbeinbereich hält Sie und die Schnittschutzeinlage trocken. Hochwertige Stoffe machen die Hose sehr strapazierfähig.

duro+

BEST-NR. **XX71207-***

99,90 €
(netto 83,95 €)

DuroRED

BEST-NR. **XX71216-***

114,89 €
(netto 96,55 €)

KOX

Vento 2 Schnittschutz-Bundhose

Günstige Schnittschutz-Bundhose für Preisbewusste. Klassische Forsthose im originellen KOX Design. Bewährte Passform gepaart mit geprüfter Sicherheit und hoher Strapazierfähigkeit.

BEST-NR. **XX71214-***

54,89 €
(netto 46,13 €)

HAI X **KOX**

KOX DURO XT

Der KOX DURO XT ist der ideale Begleiter bei der Waldarbeit und wurde speziell für Forstprofis entwickelt. Der Schnittschutzstiefel ist aus einem Stück hochwertigem Leder gefertigt und mit hochgezogenem Geröllschutz ergänzt – das macht ihn noch robuster. Dank GORE-TEX®-Membran ist er wasserdicht und atmungsaktiv. *In den Größen 39-48.

BEST-NR. **XX73111-***

239,00 €
(netto 200,84 €)

Unsere Bestell-Hotline: 0711. 300 33-300



ForestTechRED

Der Schnittschutzstiefel ForestTechRED ist ein Schuh für einfaches bis mittleres Gelände zu einem hervorragenden Preis-Leistungsverhältnis. Er hat eine rutschfeste, durchtrittsichere Sohle mit profiliertem Steg und erfüllt alle Anforderungen an einen S3-Sicherheitsstiefel mit Schnittschutzklasse 2! Die kräftige rote Farbe gewährleistet eine hohe Sichtbarkeit – auch im dichten Kronenmaterial beim Entasten. *In den Größen 38-47.

BEST-NR. **XX73114-***

149,00 €
(netto 125,21 €)

Alle Preise in Euro mit und ohne MwSt.



ARBEITSSCHUTZ

**JOBMAN**
WORKWEAR

JOBMAN Profi-Softshell-Jacke 1248

Jacke aus 3-Schichten mit wetterfester Membran und Fleece-Futter, das die Jacke atmungsaktiv macht. Mit Cordura® verstärkt an den Schultern, den Ellbogen und den Fronttaschen. Ärmelbündchen verstellbar. Front-Reißverschluss aus reflektierendem Material. Reflektierende Streifen über die Schultern.

Grau

BEST-NR. **XXJB1248G-*****119,00 €**
(netto 100,00 €)**JOBMAN**
WORKWEAR

JOBMAN Arbeitshose STAR 2821

Geräumige Vordertaschen. Gesäßtaschen mit verstärkter Innenseite. Hammerschlaufe. Zollstocktasche mit Messerknopf. Beintasche mit Reißverschluss, Handytasche, Kartentasche und extra Tasche. Vorgeformte Knie für optimale Passform. Knietaschen aus strapazierfähigem Cordura® mit reflektierenden Paspeln und in zwei Positionen einstellbar. Verstärkter Knöchelbereich aus wasserabweisendem Polyamid. Kordelzug am Knöchel.

Grau

BEST-NR. **XXJB2821G-*****99,00 €**
(netto 83,19 €)**HAIX®**

BLACK EAGLE® SAFETY 40

Besonders leichte Schutzkappe im Zehenbereich aus faserverstärktem Kunststoff für höchste Sicherheitsanforderungen. Die durchtrittshemmende Sohle verhindert das Eindringen von Steinen, Scherben oder Nägeln. Die Schuhe von HAIX® sind außerdem wasserdicht und schützen vor Gefahrenstoffen wie Benzin oder Öl. *In den Größen 38-47.

Mid

BEST-NR. **XX73403-*****134,90 €**
(netto 113,36 €)

Alle Preise in Euro mit und ohne MwSt.

Weiterer Arbeitsschutz
online: www.kox.eu



JOBMAN
WORKWEAR

JOBMAN Fleecejacke 5192

Wendbare, isolierende Jacke mit Verlours/Fleece. Geräumige Reißverschlussaschen vorne auf Fleece-Seite und Knopf auf der Velourseite. Daumenlöcher an den Ärmelenden. Verlängerter Rücken.

Grau/Orange

BEST-NR. **XXJB5192G-***

79,00 €

(netto 66,39 €)



X-treme Skin Funktionsshirt

- Spezielle Hightech-Fasern transportieren Schweiß vom Körper weg
- Antimikrobielle Wirkung
- Faseranteil: 100 % Coolmax® Polyester
- In Doppelgrößen von 46/48 bis 66/68

Grau/Schwarz BEST-NR. **XX77155-***

38,00 €

(netto 31,93 €)



JOBMAN
WORKWEAR

JOBMAN Arbeitshose FastDry 2811

Geräumige Vordertaschen. Innenverstärkte Gesäßtaschen. Hammer-schlaufe. Zollstocktasche mit Messerknopf. Beintasche mit Reißverschluss, Tasche für Handy, Ausweiskarte und extra Tasche. Vorgeformte Knie. Knietaschen aus strapazierfähigem Cordura® mit Reflexspasel. Am Knöchel mit wasserabweisendem Polyamid verstärkt. Reflektierende Beinspasel und Kordelzug am Beinende.

BEST-NR. **XXJB2811S-***

79,00 €

(netto 66,39 €)

JOBMAN
WORKWEAR



JOBMAN Arbeitshose 2310

Vorne Jeanstasche mit Münzfach. Hinten aufgesetzte Taschen. Beintasche mit Reißverschluss, Handytasche und Extrafächer. Vorgeformte Knie. Vorne D-Ring für Schlüssel. Perfekt für Handel, Reinigung und Transport.

Grau

BEST-NR. **XXJB2310G-***

39,00 €

(netto 32,77 €)



HAIX

AIRPOWER® XR3

Die anatomisch geformte Schutzkappe aus glasfaserverstärktem Kunststoff verhindert, dass Gegenstände Ihre Füße und Zehen verletzen. Die rutschsichere und abriebfeste Sohle bietet Ihnen Durchtrittschutz vor Nägeln, Glasscherben, Steinen oder Splintern und isoliert zudem optimal gegen Kälte und Hitze. Dank wasserdichtem und atmungsaktivem GORE-TEX®-Material dringt keine Nässe in den Stiefel und Ihre Füße schwitzen nicht.

*Größe: 38 - 47

BEST-NR. **XX73402-***

159,89 €

(netto 134,36 €)

Unsere Bestell-Hotline: 0711. 300 33-300



Remisberg
Safety shoes

Remisberg Thurgau - High

Sicherheitshochschuh Form B aus Vollrindleder in robuster Ausführung, spezielle 2-Schichten PU-Laufsohle mit rutschsicherer ActiveGrip® Technologie, atmungsaktives Futter, leichte, nicht magnetische und selbstrückstellende Kunststoffkappe > 200 J Belastbarkeit, Stahlzwischensohle, Weite 11.*In den Größen 39-48.

BEST-NR. **XX73421-***

64,89 €

(netto 54,53 €)

Alle Preise in Euro mit und ohne MwSt.

KOX Schnittschutzhosen NORMALGRÖSSEN

Herrengröße = Endziffer Ihrer BEST-NR.	40	42	44	46	48	50	52	54	56	58	60	62	64
Jeansgrößen				28/30	31/32	32/32	33/34	36/34	38/34	40/34	42/34	44/34	46/34
Caribou: Bundhose				•	•	•	•	•	•	•	•	•	•
Bundweite in cm				80-82	82-84	84-86	86-88	90-92	96-98	100-102	104-106	112-114	114-116
Schrittlängen in cm				77	79	81	83	84	85	86	86	88	88
duro+ / duroRED: Bundhose				•	•	•	•	•	•	•	•	•	•
Bundweite in cm				80-82	82-84	84-86	86-88	90-94	96-98	100-102	104-106	116-120	122-128
Schrittlängen in cm				77	79	81	83	84	85	86	86	86	87
Vento 2: Bundhose				•	•	•	•	•	•	•	•	•	•
Bundweite in cm				74-80	76-84	80-86	84-88	86-90	88-92	92-96	96-100	98-100	106-114
Schrittlängen in cm				78	78	81	81	82	83	85	85	85	
Doppelgrößen				S / 01		M / 02		L / 03		XL / 04		XXL / 05	

Keine Übergrößenzuschläge! Schritt ist die Schrittlänge vom Schrittanfang bis an die Unterkante der Hose.

Jacken / Shirts	S	M	L	XL	XXL
Doppelgrößen	46/48	50/52	54/56	58/60	62/64
Endziffer Ihrer BEST-NR.	01	02	03	04	05



= Endziffer Ihrer BEST-NR.

S = 01, M = 02, L = 03, XL = 04, XXL = 05, 3XL = 06

= Hosengrößen normal

46	48	50	52	54	56	58	60	62	64
----	----	----	----	----	----	----	----	----	----

X-treme Skin
Funktionshirt

S	M	M/L	L	XL	XL	XXL	XXL	3XL	3XL
---	---	-----	---	----	----	-----	-----	-----	-----



	S		M		L		XL		2XL	
Jacken Normal*	44	46	48	50	52	54	56	58	60	62
Brust (cm)	88	92	96	100	104	108	112	116	120	124
Taille (cm)	76	80	84	88	92	97	102	108	114	120
Hosen Normal	44	46	48	50	52	54	56	58	60	62
Hüfte (cm)	94	98	102	106	110	114	118	122	126	130
Beinlänge (cm)	78	79	80	81	82	83	84	84	85	85

* Jacken auch bis 3XL (64/66), 4XL (68/70) und 5XL (72/74) erhältlich.

	M		L		XL	
Hosen Kurz	100 (25)	104 (26)	108 (27)	112 (28)	116 (29)	
Hüfte (cm)	108	112	116	120	124	
Beinlänge (cm)	75	76	77	78	78	

	M		L		XL	
Hosen Lang*	148 (98)	150 (102)	152 (106)	154 (110)	156 (114)	
Hüfte (cm)	102	106	110	114	118	
Beinlänge (cm)	85	86	87	88	89	

* JOBMAN Arbeitshose 2310 nicht in langen Größen erhältlich.

→ Ergänzen Sie bei Ihrer Bestellung bitte die BEST-NR. mit Ihrer Konfektionsgröße.

Unsere Bestell-Hotline: 0711. 300 33-300

Ihr Einkauf ohne Risiko

Ihre Bestellung wird prompt und schnell bearbeitet

KOX liefert an jede gültige Adresse in Deutschland per Post. Unsere Angaben auf der Webpage sowie in den Katalogen sind grundsätzlich unverbindlich. Wir bemühen uns aber auch bei ausverkauften Artikeln, eine in Preis und Qualität mindestens gleichwertige Ware anzubieten. Bei in solchen Fällen eventuell notwendigen Teillieferungen, tragen wir die dadurch entstehenden zusätzlichen Versandkosten.

Wir sind für Sie da

Unsere freundliche Bestellannahme erreichen Sie telefonisch montags bis freitags von 7.00 Uhr bis 18.00 Uhr und samstags von 9.00 Uhr bis 13.00 Uhr. Außerdem sind wir per Fax (0711. 300 33-399), per E-Mail (service@kox.eu) oder im Internet (www.kox.eu) für Sie da.

Das sind Ihre Versandkosten

Die Kosten für Porto und Verpackung im Inland betragen pro Bestellung EUR 4,95 (EUR 4,16 ohne MwSt.). Bitte erfragen Sie die Portopreise für Lieferungen ins Ausland und für Palettenware/Direktanlieferungen unter Tel.: 0711. 300 33-300. Die Lieferung kann in mehreren Paketen erfolgen, wenn dies wegen des Warenvolumens, des Warengewichts oder der Beschaffenheit der Ware erforderlich ist.

Zahlung

Uns bekannte Kunden (inkl. Ämter und Behörden) beliefern wir gegen offene Rechnung – sofern nichts anderes vereinbart – innerhalb von 14 Tagen zahlbar. Kaufpreis und Versandkosten sind ohne Abzug per Bankeinzug, Vorauskasse, PayPal, Kreditkarte oder Nachnahme zu bezahlen. Bei Zahlung per Nachnahme fallen zusätzlich EUR 2,- als Nachnahmeüberweisungsgebühr der DHL (Deutsche Post) an. Bei Lieferungen per Nachnahme muss der Nachnahmebetrag bar an die Mitarbeiter der DHL (Deutsche Post) bezahlt werden.

Preise

Seit 01.01.2018 gelten alle im Internet und Katalog 2018 genannten Preise. Alle früheren Kataloge und Prospekte sowie deren Preise werden ungültig. Unser Katalog gilt bis zum Erscheinen eines neueren Kataloges, längstens aber bis 31. Dezember 2018. Wir behalten uns vor, die abgedruckten Preise auch unterjährig zu verändern, sofern es zu Preisadjustierungen unserer Vorlieferanten kommt. Sie können die aktuellen Preise jeder Zeit auf www.kox.eu erfahren.

Transportschäden

Sollten Sie Transportschäden an der Verpackung der Ware bei der Zustellung feststellen, verweigern Sie bitte die Annahme und informieren Sie uns schnellstmöglich. Sonstige offensichtliche Transportschäden sind spätestens innerhalb von 3 Tagen nach Erhalt der Ware uns gegenüber geltend zu machen.

Rücksendung von Waren

Für die Rücksendung von Waren verwenden Sie bitte den im Paket befindlichen Retourenschein. Kleben Sie diesen auf Ihr Paket und geben es bei der DHL (Deutsche Post) ab. Dadurch entstehen für Sie keine Portokosten. Notieren Sie bitte auf der dem Paket beiliegenden Retourenkarte, die Sie der Rücksendung beifügen, ob Sie einen Umtausch wünschen oder den Kaufpreis zurück erhalten wollen.

Verpackung

Die Verpackung ist auf die jeweilige Ware abgestimmt. Falls Sie diese Ware einschicken wollen, ist die Originalverpackung ein sehr guter Schutz vor Transportschäden. Wir empfehlen daher, die Originalverpackung für solche Fälle aufzubewahren.

Datenschutz

Sie haben jederzeit das Recht, über die zu Ihrer Person gespeicherten Daten, deren Herkunft und Empfänger sowie den Zweck der Datenverarbeitung informiert zu werden, die Daten zu korrigieren und deren Löschung zu verlangen. Ihre personenbezogenen Daten erheben, verarbeiten und nutzen wir nur für die Durchführung des Vertrags, insbesondere für die Abrechnung.

Wenn Sie Fragen zu der Verarbeitung Ihrer personenbezogenen Daten haben, stehen wir Ihnen gerne zur Verfügung.

Allgemeine Geschäftsbedingungen der Blount GmbH für den Geschäftsbereich KOX, Stand 05/2017:

1. Geltungsbereich, Verbraucher, Unternehmer

1.1. Diese Geschäftsbedingungen der Blount GmbH - Geschäftsbereich KOX ("KOX") gelten sowohl gegenüber Kunden, die Verbraucher sind, als auch gegenüber Unternehmern sowie gegenüber juristischen Personen des öffentlichen Rechts und öffentlich-rechtlichem Sondervermögen. Ein Verbraucher ist (§ 13 BGB) jede natürliche Person, die ein Rechtsgeschäft zu einem Zweck abschließt, der überwiegend weder ihrer gewerblichen noch ihrer selbständigen beruflichen Tätigkeit zugerechnet werden kann. Unternehmer ist (§ 14 BGB) eine natürliche oder juristische Person oder eine rechtsfähige Personengesellschaft, die bei Abschluss eines Rechtsgeschäfts in Ausübung ihrer gewerblichen oder selbständigen beruflichen Tätigkeit handelt.

1.2. Ist der Kunde Unternehmer, gelten für sämtliche – auch zukünftigen – Lieferungen und Leistungen ausschließlich diese Allgemeinen Geschäftsbedingungen. Abweichende oder zusätzliche Bedingungen, insbesondere

allgemeine Geschäftsbedingungen des Kunden gelten nicht, unabhängig davon, ob sie von KOX ausdrücklich zurückgewiesen wurden oder nicht. Dies gilt auch dann, wenn KOX in Kenntnis von anderen Geschäftsbedingungen eine Lieferung vorbehaltlos ausführt.

2. Zustandekommen des Vertrags

2.1. Die Angebote von KOX, sowie die Angaben auf der Webpage und in den Katalogen, sind unverbindlich. Insbesondere behält sich KOX die jederzeitige Änderung der Angebote und des Katalogs vor. Sollte ein Angebot von KOX ausdrücklich schriftlich als verbindlich gekennzeichnet sein, ist dieses für zehn Werktage ab Angebotsdatum bindend.

2.2. Beim Einkauf über den Online-Shop von KOX gibt der Kunde mit Anklicken des Buttons "Jetzt zahlungspflichtig bestellen" ein verbindliches Kaufangebot ab. Vor Abgabe der Bestellung werden dem Kunden die Bestelldaten in einer Übersicht angezeigt. Der Kunde kann die Bestelldaten ändern, indem er in der Leiste oberhalb der Bestellübersicht den jeweiligen Bestellschritt anklickt. Die Bestellung kann jedoch nur aufgegeben werden, wenn der Kunde die Geltung dieser Allgemeinen Geschäftsbedingungen akzeptiert hat, indem er bei der entsprechenden Check-Box durch Anklicken ein Häkchen gesetzt hat. Die Allgemeinen Geschäftsbedingungen können über die Funktion "Drucken" ausgedruckt und über die Funktion "Speichern" gespeichert werden.

Die Bestätigung des Eingangs der Bestellung erfolgt unmittelbar nach dem Absenden der Bestellung durch eine automatisierte E-Mail an die vom Kunden angegebene E-Mail-Adresse. Die Eingangsbestätigung enthält nochmals alle Bestelldaten und kann vom Kunden ausgedruckt oder gespeichert werden. Die Eingangsbestätigung stellt keine Annahme des Kaufangebots dar. Der Kaufvertrag kommt erst durch die Annahme des Angebots durch KOX zustande, die dem Kunden mit einer gesonderten E-Mail übersandt wird.

2.3. Im Übrigen sind die Bestellungen von KOX erst angenommen, wenn KOX sie bestätigt hat. Die Ausführung der Lieferung, der Zugang eines Lieferscheins oder einer Rechnung beim Kunden gelten ebenfalls als Bestätigung.

2.4. Der Vertragsabschluss steht unter dem Vorbehalt der Belieferung durch Lieferanten von KOX. Dies gilt nicht, wenn KOX die Nichtbelieferung zu vertreten hat, insbesondere wenn kein kongruentes Deckungsgeschäft abgeschlossen wurde. KOX wird den Kunden über die Nichtverfügbarkeit der Ware unverzüglich informieren und eine schon erbrachte Gegenleistung unverzüglich zurückerstatten.

3. Widerrufsrecht für Verbraucher

Verbrauchern steht ein Widerrufsrecht nach folgender Maßgabe zu:

Widerrufsbelehrung

Sie haben das Recht, binnen vierzehn Tagen ohne Angabe von Gründen diesen Vertrag zu widerrufen.

Die Widerrufsfrist beträgt vierzehn Tage ab dem Tag, an dem Sie oder ein von Ihnen benannter Dritter, der nicht der Beförderer ist, die Waren in Besitz genommen haben bzw. hat.

Um Ihr Widerrufsrecht auszuüben, müssen Sie uns (Blount GmbH, KOX - Partner im Forst, Lise-Meitner-Straße 4, 70736 Fellbach, Telefon: 0711. 300 33-300, Telefax: 0711. 33 300-399, E-Mail: service@kox.eu) mittels einer eindeutigen Erklärung (z.B. ein mit der Post versandter Brief, Telefax oder E-Mail) über Ihren Entschluss, diesen Vertrag zu widerrufen, informieren. Sie können das Muster-Widerrufsformular oder eine andere eindeutige Erklärung auch auf unserer Webseite www.kox.eu/de/widerruf elektronisch ausfüllen und übermitteln. Machen Sie von dieser Möglichkeit Gebrauch, so werden wir Ihnen unverzüglich (z.B. per E-Mail) eine Bestätigung über den Eingang eines solchen Widerrufs übermitteln.

Zur Wahrung der Widerrufsfrist reicht es aus, dass Sie die Mitteilung über die Ausübung des Widerrufsrechts vor Ablauf der Widerrufsfrist absenden.

Folgen des Widerrufs

Wenn Sie diesen Vertrag widerrufen, haben wir Ihnen alle Zahlungen, die wir von Ihnen erhalten haben, einschließlich der Lieferkosten (mit Ausnahme der zusätzlichen Kosten, die sich daraus ergeben, dass Sie eine andere Art der Lieferung als die von uns angebotene, günstigste Standardlieferung gewählt haben), unverzüglich und spätestens binnen vierzehn Tagen ab dem Tag zurückzuzahlen, an dem die Mitteilung über Ihren Widerruf dieses Vertrags bei uns eingegangen ist. Für diese Rückzahlung verwenden wir dasselbe Zahlungsmittel, das Sie bei der ursprünglichen Transaktion eingesetzt haben, es sei denn, mit Ihnen wurde ausdrücklich etwas anderes vereinbart; in keinem Fall werden Ihnen wegen dieser Rückzahlung Entgelte berechnet. Wir können die Rückzahlung verweigern, bis wir die Waren wieder zurückerhalten haben oder bis Sie den Nachweis erbracht haben, dass Sie die Waren zurückgesandt haben, je nachdem, welches der frühere Zeitpunkt ist.

Sie haben die Waren unverzüglich und in jedem Fall spätestens binnen vierzehn Tagen ab dem Tag, an dem Sie uns über den Widerruf dieses Vertrags unterrichten, an uns zurückzusenden oder zu übergeben. Die Frist ist gewahrt, wenn Sie die Waren vor Ablauf der Frist von vierzehn Tagen absenden. Sie tragen die unmittelbaren Kosten der Rücksendung der Waren. Sie müssen für einen etwaigen Wertverlust der Waren nur aufkommen, wenn dieser Wertverlust auf einen zur Prüfung der Beschaffenheit, Eigenschaften und Funktionsweise der Waren nicht notwendigen Umgang mit ihnen zurückzuführen ist.

Unsere Bestell-Hotline: 0711. 300 33-300

Ihr Einkauf ohne Risiko

Ausschluss des Widerrufsrechts

Das Widerrufsrecht besteht gemäß § 312g Abs. 2 Nr. 1. BGB nicht für Waren nach Kundenspezifikation, d.h. für Waren, für deren Herstellung eine individuelle Auswahl oder Bestimmung durch den Verbraucher maßgeblich ist. Dies ist beispielsweise bei für den Verbraucher personalisierter Ware der Fall.

4. Gefahrübergang und Lieferung

4.1. Ist der Kunde Verbraucher, geht die Gefahr auf ihn über, sobald die Lieferung an ihn übergeben wurde.

4.2. Ist der Kunde Unternehmer, geht die Gefahr auf ihn über, sobald KOX die Lieferung an den Spediteur, den Frachtführer oder der sonst zur Ausführung der Versendung bestimmten Person oder Anstalt ausgeliefert haben.

4.3. Sollten nicht alle bestellten Waren vorrätig sein, ist KOX zu Teillieferungen auf eigene Kosten berechtigt, soweit dies für den Kunden zumutbar ist, insbesondere wenn die Lieferung der restlichen bestellten Ware sichergestellt ist.

5. Preise und Versandkosten

5.1. Es gelten die zum Zeitpunkt der Bestellung im Angebot aufgeführten Preise. Die Preise enthalten die gesetzliche Umsatzsteuer und sonstige Preisbestandteile und verstehen sich zuzüglich Versandkosten. Der Endpreis einschließlich der anfallenden Versandkosten wird in der Bestellübersicht angezeigt, bevor der Kunde die Bestellung absendet.

5.2. Für die Lieferung innerhalb Deutschlands berechnen wir für Versandkosten EUR 4,95 einschließlich USt. Einzelheiten zu den Versandkosten finden Sie in unserer Vorabinformation/online unter www.kox-direct.de.

5.3. Kunden, die Unternehmer sind, erhalten auf Verlangen eine Rechnung, die die Umsatzsteuer gesondert ausweist.

6. Zahlung, Eigentumsvorbehalt

6.1. Für KOX bekannte Kunden erfolgt die Zahlung gegen Rechnung. Rechnungen sind ohne Abzug innerhalb von 14 Tagen nach Lieferung und Erhalt der Rechnung durch Überweisung auf ein dem Kunden von KOX angegebene Konto zu bezahlen. Soweit nicht anders vereinbart wurde, haben Zahlungen in Euro zu erfolgen.

6.2. Für KOX bisher unbekannte Kunden hat die Zahlung gegen Bankeinzug, Vorauskasse, PayPal oder Nachnahme zu erfolgen. Bei Zahlung per Nachnahme fallen zusätzlich 2,00 Euro als Nachnahmeüberweisungsgebühr der DHL (Deutsche Post) an. Bei Lieferungen per Nachnahme muss der Nachnahmebetrag bar an die Mitarbeiter der DHL (Deutsche Post) bezahlt werden. Soweit nicht anders vereinbart wurde, haben Zahlungen in Euro zu erfolgen.

6.3. Beim Überschreiten der Zahlungsfrist kommt der Käufer in Verzug, ohne dass es einer Mahnung bedarf. Maßgeblich für die Rechtzeitigkeit der Zahlung ist der Eingang des Rechnungsbetrages auf dem von KOX angegebenen Konto. Im Falle des Verzugs ist KOX berechtigt die Verzugszinsen in der gesetzlichen Höhe geltend zu machen.

6.4. Die Ware bleibt bis zu ihrer vollständigen Bezahlung Eigentum von KOX. Vor Übergang des Eigentums ist eine Weiterveräußerung oder sonstige Verfügung über die Vorbehaltsware, insbesondere eine Verpfändung, Sicherungsübereignung, Verarbeitung oder Umgestaltung ohne die vorherige schriftliche Zustimmung von KOX nicht gestattet.

7. Aufrechnung und Zurückbehaltungsrecht

Die Aufrechnung oder die Ausübung eines Zurückbehaltungsrechts durch den Kunden wegen bestrittener oder nicht rechtskräftig festgestellter Gegenansprüche ist ausgeschlossen, soweit diese nicht auf demselben Vertragsverhältnis beruhen.

8. Ansprüche wegen eines Mangels der Ware

8.1. Dem Kunden obliegt die eigenverantwortliche Prüfung unserer Produktangaben auf Vollständigkeit, Richtigkeit und Eignung für den von ihm vorgesehenen Verwendungszweck.

8.2. Als Beschaffenheit der Ware gilt ausschließlich die vereinbarte Spezifikation. Eigenschaften der Waren, welche in Veröffentlichungen von Kox oder von Verkaufsvertretern von KOX, insbesondere in der Werbung, in Zeichnungen, Katalogen, Prospekten oder anderen Dokumenten oder auf der Verpackung und Kennzeichnung der Waren angegeben sind, sind nur dann als von der vertraglichen Beschaffenheit der Waren umfasst anzusehen, wenn sie ausdrücklich in einem Angebot oder einer Auftragsbestätigung enthalten sind.

8.3. Garantien, insbesondere Beschaffenheitsgarantien, sind für KOX nur in demjenigen Umfang verbindlich, in welchem sie (i) in einem Angebot oder einer Auftragsbestätigung enthalten sind, (ii) ausdrücklich als "Garantie" oder "Beschaffenheitsgarantie" bezeichnet werden, und (iii) die aus einer solchen Garantie für KOX resultierenden Verpflichtungen ausdrücklich festlegen.

8.4. Bei Mängeln hat der Kunde die gesetzlichen Ansprüche.

8.5. Ist der Kunde Unternehmer, gilt ferner Folgendes:

a) Dem Kunden obliegen die handelsrechtlichen Untersuchungs- und Rügeobliegenheiten (§ 377 HGB). Die Rügen haben unter spezifischer Angabe des Mangels in Textform zu erfolgen. Rügen wegen unvollständiger Lieferung und sonstiger erkennbarer Mängel sind KOX unverzüglich, spätestens aber innerhalb von fünf Werktagen nach Lieferung mitzuteilen, versteckte Mängel unverzüglich, spätestens innerhalb von fünf Werktagen nach ihrer Entdeckung.

b) Lieferungen sind, auch wenn sie unwesentliche Mängel aufweisen, vom Kunden entgegenzunehmen.

c) Die Verjährungsfrist für Mängelrechte beträgt zwölf Monate ab Lieferung. Diese Beschränkung gilt jedoch nicht, soweit (i) ein Mangel arglistig verschwiegen wurde oder (ii) eine Garantie für die Beschaffenheit einer Ware übernommen wurde (diesbezüglich gilt gegebenenfalls die sich aus der Garantie ergebende Garantieregelung bzw. Verjährungsfrist). Im Falle von Schadensersatzansprüchen gilt diese Beschränkung weiterhin nicht in folgenden Fällen: (i) Haftung nach dem Produkthaftungsgesetz, (ii) Verletzung von Leben, Körper oder Gesundheit, (iii) Vorsatz und (iv) grobe Fahrlässigkeit von Organen oder leitenden Angestellten von KOX.

d) § 479 Abs.1 BGB bleibt unberührt.

9. Haftung

Für Schäden, gleich aus welchem Rechtsgrund, haftet KOX mit folgender Maßgabe:

9.1. Die Haftung von KOX für Schäden bei Vorsatz oder grober Fahrlässigkeit ist unbeschränkt.

9.2. Die Haftung von KOX für Schäden bei einfacher Fahrlässigkeit ist beschränkt auf Schäden aus der Verletzung von wesentlichen Vertragspflichten, deren Erfüllung die ordnungsgemäße Durchführung des Vertrags überhaupt erst ermöglicht und auf deren Einhaltung der Kunde regelmäßig vertraut und vertrauen darf (insbesondere der Pflicht zur rechtzeitigen und mangelfreien Lieferung); in diesem Fall ist die Haftung jedoch auf den typischen vorhersehbaren Schaden beschränkt. Diese Haftungsbeschränkung gilt in gleicher Weise für Schäden, die von Mitarbeitern oder Beauftragten von KOX, welche nicht Organe oder leitende Angestellte von KOX sind, grob fahrlässig verursacht werden.

9.3. Die vorstehende Haftungsbeschränkung gilt nicht für Schadensersatzansprüche des Kunden (i) wegen arglistig verschwiegener Mängel, (ii) wegen Mängeln bezüglich derer eine Garantie für die Beschaffenheit einer Ware übernommen wurde (diesbezüglich gilt gegebenenfalls die sich aus der Garantie ergebende Garantieregelung), (iii) nach dem Produkthaftungsgesetz, (iv) aus der Verletzung von Leben, Körper oder Gesundheit.

9.4. Die vorstehenden Haftungsregelungen gelten auch für Schadensersatzansprüche des Kunden gegen Organe, leitende Angestellte, Mitarbeiter oder Beauftragte von KOX.

9.5. In Fällen der Ziffer 9.2 beträgt die Verjährungsfrist zwei Jahre ab dem Zeitpunkt, in dem der Anspruch entstanden ist und der Käufer von den Anspruch begründenden Umständen Kenntnis erlangt hat. Unabhängig von der Kenntnis des Käufers verjährt der Anspruch fünf Jahre nach dem den Schaden auslösenden Ereignis. Die Verjährungsfrist bei Schadensersatzansprüchen wegen Mängeln richtet sich nach Ziffer 8.4. und 8.5.c).

10. Anwendbares Recht, Gerichtsstand, salvatorische Klausel

10.1. Für alle Rechtsbeziehungen zwischen KOX und dem Kunden gilt deutsches Recht unter Ausschluss des UN-Kaufrechts (CISG).

10.2. Hat der Kunde keinen inländischen allgemeinen Gerichtsstand, hat er seinen Wohnsitz oder seinen gewöhnlichen Aufenthaltsort nach Vertragsschluss ins Ausland verlegt, sind zum Zeitpunkt der Klageerhebung weder Wohnsitz noch gewöhnlicher Aufenthaltsort des Kunden bekannt oder ist der Kunde Kaufmann, juristische Person des öffentlichen Rechts oder öffentlich-rechtliches Sondervermögen, ist ausschließlicher Gerichtsstand der Sitz von KOX. KOX ist jedoch auch berechtigt, am Sitz des Kunden zu klagen.

10.3. Sollten eine oder mehrere dieser Bedingungen unwirksam sein oder werden, wird die Wirksamkeit der übrigen Bedingungen hiervon nicht berührt.

10.4. An Angeboten, Kostenvoranschlägen, Katalogen, Zeichnungen und anderen Unterlagen, in schriftlicher, mündlicher, elektronischer oder sonstiger Form behält sich KOX die eigentums- und urheberrechtlichen Verwertungsrechte vor. Die Unterlagen und deren Inhalt dürfen nur nach vorheriger schriftlicher Zustimmung von KOX Dritten zugänglich oder anderweitig bekannt gemacht werden. Der Nachdruck der Kataloge von KOX, auch auszugsweise, ist nur mit vorheriger schriftlicher Zustimmung von KOX gestattet.

Änderungen des Katalogs und Farbabweichungen behalten wir uns vor. Der Nachdruck unseres Katalogs, auch auszugsweise, ist nur mit ausdrücklicher Genehmigung gestattet.

Blount GmbH, KOX - Partner im Forst, Lise-Meitner-Straße 4, 70736 Fellbach, Tel: 0711. 300 33-300, E-Mail: info@kox.eu



KOX FANARTIKEL

KOX Cap - 3D Edition

Aufsetzen und fertig – Kappe mit 3D besticktem Schriftzug.
Farbe: Blau/Schwarz
Gewicht: ca. 86 g

BEST-NR. **XXP026**

12,90 €
(netto 10,84 €)



KOX Jubiläums-Shirt

Aus 100% Baumwolle. Mit Rundhalsausschnitt doppelt gelegt. Bund unten und Ärmelbund mit doppelter Steppnaht.
*In den Größen S - 3XL erhältlich.

BEST-NR. **XXP027-***

12,90 €
(netto 10,84 €)



KOX Ledergürtel

Hochwertiger Ledergürtel mit Metallschnalle in angesagter Sammler-Holzbox. Universalgröße, ca 120 cm lang.

Schwarz BEST-NR. **XXP028**

32,89 €

Braun BEST-NR. **XXP029**

32,89 €
(netto 27,64 €)

Unsere Bestell-Hotline: 0711. 300 33-300



RUND UM KOX

KOX FANARTIKEL

Weitere KOX Fanartikel
online: www.kox.eu





Blount GmbH
KOX - Partner im Forst

Tel 0711. 300 33-300
Fax 0711. 300 33-299

Lise-Meitner-Straße 4
70736 Fellbach

Web www.kox.eu
Mail info@kox.eu

Büro und Telefonservice in Fellbach
für Service und Beratung

Logistikzentrum in Backnang
für Waren und Retouren

 GK02



5 400182 284888